

# CARKU<sup>®</sup>

## MigOwatt

Инструкция по эксплуатации  
многофункционального  
пуско-зарядного устройства CARKU



### Модель: PRO-30



Защита от  
перезаряда



Защита от  
перезаряда



Защита от  
переплюсовки



Защита от  
короткого  
замыкания



Защита от  
обратного тока  
после запуска  
TC

Соответствует стандарту : GB/T 18287-2000

# Гарантийный талон

Покупателю данной продукции предоставляется гарантия 12 месяцев со дня покупки.

## Уважаемый покупатель!

Прием товара на гарантийное обслуживание осуществляется только при наличии данного гарантийного талона, оформленного надлежащим образом, и документов, подтверждающих факт покупки (товарный или кассовый чек).

Производитель гарантирует исправную работу устройства в течении 12 месяцев со дня покупки при соблюдении инструкции по эксплуатации.

## Условия гарантии:

1. Гарантия действует в случае, если изделие будет признано неисправным по вине производителя.
2. Гарантийные обязательства не распространяются на неисправности, возникшие в результате неправильного обращения с изделием.
3. Гарантийные обязательства не распространяются на изделие при наличии признаков ремонта неуполномоченными лицами.
4. Изделие снимается с гарантии в случае нарушения сохранности гарантийных пломб.

| СЕРИЙНЫЙ НОМЕР   | ДАТА ПРОДАЖИ     |
|--|------------------|
|  |                  |
|  |                  |
| Фирма продавец   | Подпись продавца |
|  |                  |
|  |                  |
|  |                  |
| М.П.   |                  |
|  |                  |
|  |                  |
|  |                  |
|  |                  |
|  |                  |
|  |                  |
| Товар принят без механических повреждений и проверен в присутствии покупателя. |                  |
| С условиями гарантии согласен.   |                  |
| Подпись покупателя.  |                  |



# Гарантия не распространяется:

1. Отсутствие гарантийного талона на момент сдачи изделия в ремонт, неправильное, неполное заполнение или наличие исправлений в гарантийном талоне, не завизированных продавцом. Отсутствие подписи Покупателя в гарантийном талоне.
2. Удален, неразборчив или изменен серийный номер на изделии.
3. Несоблюдение пользователем предписанной инструкции по эксплуатации и использование изделия не по назначению.
4. При повреждении изделия, возникшем в результате климатических явлений или природных катаклизмов, неправильной или небрежной транспортировки, несоблюдения правил эксплуатации, неправильного хранения, небрежного обращения, механического или химического воздействия, применения некачественных или не соответствующих указанным в сопроводительной документации эксплуатационных и расходных материалов.
5. При ухудшении технических характеристик изделия, явившемся следствием его естественного износа, в том числе из-за применения некачественных или не соответствующих указанным в сопроводительной документации расходных материалов, интенсивного использования, перегрузки, в том числе использования изделий любительского класса в коммерческих (профессиональных) целях, несвоевременного или некачественного обслуживания, независимо от количества отработанных часов и сроков службы изделия.
6. Предыдущий ремонт или обслуживание изделия выполнено ненадлежащим образом, либо не уполномоченными на это лицами, отсутствует отметка в талоне гарантийного ремонта. Наличие у изделия следов разборки или других непредусмотренных документацией вмешательств в его конструкцию, а также при нарушении заводских регулировок. Использование не оригинальных запасных частей и оснастки производителя. Предоставление изделия в разобранном виде. Модификация изделия любым способом.
7. В случае несвоевременного извещения о выявленных неисправностях, фирма Продавец оставляет за собой право отказаться полностью или частично от удовлетворения предъявляемых претензий (ст. 483 ГК РФ). Ответственность по настоящей гарантии ограничивается указанными в настоящем документе обязательствами, если иное не определено законом.

Для решения вопросов по гарантийной ответственности приобретаемого товара, который является сложным техническим изделием, Покупатель в первую очередь обращается в компанию, продавшую ему товар и указанную в гарантийном талоне.

***Ответственность за ущерб, причиненный вследствие несоблюдения данной инструкции, возлагается на покупателя в полном объеме.***



# A: Описание основных элементов и функций

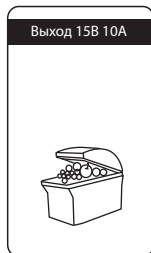
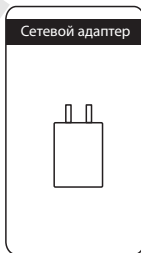
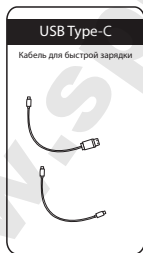
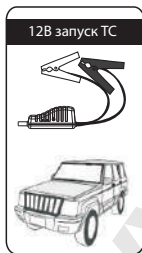
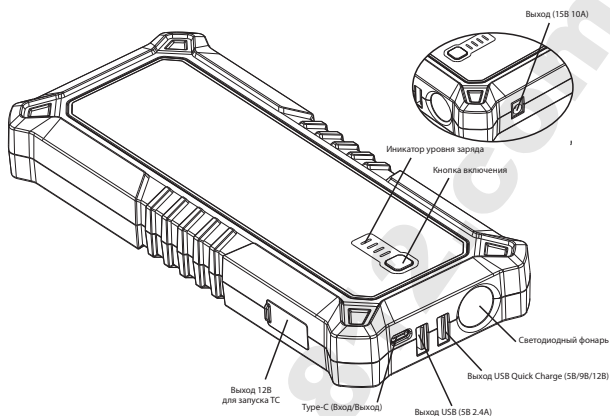

\* Quick charge- технология быстрой зарядки позволяет заряжать гаджеты намного быстрее за счет того, что варьируется напряжение от 5В до 12В.

# В: Индикатор состояния заряда аккумулятора

Нажмите кнопку включения для проверки уровня заряда встроенного аккумулятора.

|                       |          |         |         |         |         |
|-----------------------|----------|---------|---------|---------|---------|
| Состояние индикаторов | не горят | горит 1 | горит 2 | горит 3 | горит 4 |
| Заряд батареи (%)     | 0%       | 25%     | 50%     | 75%     | 100%    |

В процессе заряда пускового устройства световые индикаторы должны мигать. Количество непрерывно горящих световых индикаторов показывают фактический заряд пускового устройства. 4 одновременно горящих индикатора - заряжен на 100%.

## С: Инструкция по эксплуатации

### Зарядка встроенной батареи пускового устройства:

1. Вставьте Адаптер-вилку в розетку 220В.
2. Подключите Туре-С кабель к адаптеру-вилке, а второй конец к Туре-С входу в устройстве.

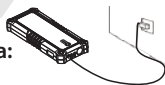

### Порядок использования:

Использование устройства CARKU PRO-10 для запуска автомобиля должно строго соответствовать объему двигателя: бензиновый (не более 6 л.), дизельный (не более 3,5 л.).

1. Убедитесь, что горят три или более трех световых индикаторов заряда батареи! Убедитесь, что все электропотребители в автомобиле отключены (фары, печка, радио и т.п.)!
2. Подключите красный зажим «+» к положительному полюсу аккумулятора, затем подключите черный зажим «-» к отрицательно-му полюсу аккумулятора.
3. Подсоедините штекер силовых зажимов к устройству до упора. Убедитесь, что на блоке силовых зажимов загорелся ЗЕЛЕНый индикатор.

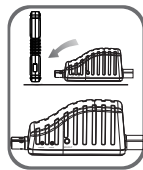

**Убедитесь, что силовые зажимы МАКСИМАЛЬНО плотно подсоединены к клеммам аккумулятора. Запуск двигателя Т/С при помощи данного устройства без штатного аккумулятора ЗАПРЕЩЕН!**

**ВНИМАНИЕ!** Соблюдайте полярность! неправильное или непоследовательное подключение может привести к поломке устройства или автомобиля!

Если горит зеленый или красный индикатор и Вы слышите **звуковой сигнал**, - это говорит об определенной неисправности; обратитесь к пошаговой инструкции (см. ниже).



## Значение индикаторов блока силовых зажимов (Смарт кабеля)

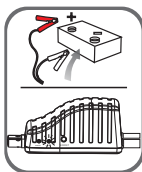

**Зеленый индикатор**  
Говорит о правильности подключения и исправной схеме. Можете произвести запуск двигателя.

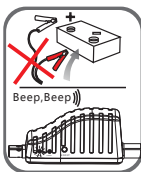

**Красный индикатор и звуковой сигнал**  
Говорит о не правильном подключении (переполюсовке), необходимо подключить зажимы согласно пункту 2 данной инструкции; Подождать пока загорится зеленый индикатор и затем произвести запуск двигателя.

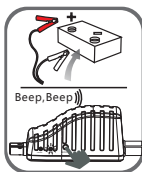

**Зеленый мигающий индикатор и звуковой сигнал**  
Говорит о том, что штатный аккумулятор разряжен, необходимо нажать кнопку BOOST, после чего дождаться пока загорится зеленый индикатор и в течение 30 секунд произведите запуск двигателя.

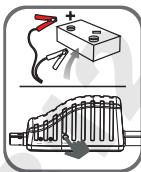

**Нет индикации, нет звуковых сигналов**  
Говорит о поврежденном штатном аккумуляторе. После того, как Вы убедились, что клеммы подключены правильно, нажмите кнопку BOOST, дождитесь пока загорится зеленый индикатор и в течение 30 секунд произведите запуск двигателя.

**\* Для повторного запуска необходимо заново нажать кнопку BOOST**

4. Включать устройство не нужно, так как разъем для подключения силовых зажимов находится под напряжением.

Запуск двигателя автомобиля и других транспортных средств производите в соответствии с рекомендациями завода изготовителя. Опыт показывает, если двигатель автомобиля не запустился после 3-5 секунд работы стартера, то надо сделать паузу не менее 1 минуты, а затем повторить запуск.

5. Не производите более 3-х попыток запуска, это может привести к поломке пускового устройства. Проверьте ваш автомобиль в автомастерской.

6. отсоедините силовые зажимы от аккумулятора.

## Использование устройства как резервный источник энергии для зарядки различных потребителей:

1. Подключите кабель заряжаемого устройства к выходу пускового устройства (Type-C, USB Quick Charge, USB)

2. Включите пусковое устройство.

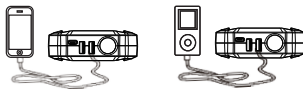

## Использование устройства для питания других автомобильных потребителей с напряжением 12В (автомобильный холодильник и др.):

1. Соедините адаптер прикуривателя с пусковым устройством (разъем 15В 10А).
2. Подключите потребитель 12 В к адаптеру прикуривателя.
3. Включите пусковое устройство.

В случае перегрузки или короткого замыкания пусковое устройство отключается автоматически (срабатывает защита).

Для выхода из режима защиты поставьте устройство на зарядку.

## Использование LED фонаря:

1. Нажмите и удерживайте в течении 3 секунд кнопку включения. Для переключения режимов работы фонаря используйте кратковременное нажатие на кнопку включения.

## D: Комплектация

|   |       |
|---|-------|
| Пуско-зарядное устройство CAR KU .....  | 1 шт. |
| Инструкция по эксплуатации .....        | 1 шт. |
| Сумка для хранения .....                | 1 шт. |
| Сетевой адаптер питания (220В) .....    | 1 шт. |
| Силовые зажимы .....                    | 1 шт. |
| Кабель-переходник USB — Type-C .....    | 1 шт. |
| Кабель-переходник Type-C — Type-C ..... | 1 шт. |
| Адаптер автоприкуривателя .....         | 1 шт. |

Производитель оставляет за собой право изменять модификацию изделия без предварительного уведомления.

## E: Технические характеристики

|                                      |  |
|--------------------------------------|--|
| Размер .....                         | 228x100x33 мм.   |
| Ёмкость аккумулятора .....           | 62.9 Вт·ч (17 000 мА·ч)  |
| Выходные разъемы .....               | Type-C 15W (5B/3A), USB QuickCharge (5B/2.4A, 9B/2A, 12B/1.5A), USB (5B/2.4A), 15B/10A |
| Входные разъемы .....                | Type-C 15W (5B/3A)   |
| Время полной зарядки .....           | до 6 часов   |
| Пусковой ток .....                   | 500 А  |
| Пиковый ток .....                    | 1200 А   |
| Вес устройства .....                 | 607 г.   |
| Допустимый диапазон температур ..... | -30°C ~ +60°C  |



## Е: Вопросы и ответы (FAQ)

- ① **Вопрос:** Как выключается автономное пусковое устройство?  
**Ответ:** Устройство отключается автоматически, во избежание утечки электроэнергии батареи.
- ② **Вопрос:** Сколько времени необходимо для полной зарядки встроенной батареи?  
**Ответ:** Благодаря новой технологии быстрой зарядки (Quick Charge) и входу Туре-С для полной зарядки требуется примерно 6 часов.
- ③ **Вопрос:** Сколько раз можно зарядить телефон?  
**Ответ:** Зависит от модели телефона. Например Айфон 6 можно зарядить до 8 раз.
- ④ **Вопрос:** Сколько раз можно запустить двигатель автомобиля при полном заряде пускового устройства?  
**Ответ:** Технически исправный бензиновый а/м с разряженным аккумулятором можно запустить приблизительно 40 раз.
- ⑤ **Вопрос:** Как долго можно использовать это устройство?  
**Ответ:** До 3-х лет.
- ⑥ **Вопрос:** Как долго можно не использовать это устройство?  
**Ответ:** Пусковое устройство может быть не использовано от 3 до 6 месяцев, но для обеспечения максимального срока жизни встроенной батареи рекомендуем заряжать его как минимум раз в 3 месяца.

## Г: Устранение неисправностей

| Ситуация   | Причина   | Операция  |
|--|---|---|
| Пусковое устройство подключено к АКБ, но двигатель не запускается. | 1. Плохое соединение контактов.<br>2. Низкий уровень заряда устройства (горит менее 3-х индикаторов). | 1. Проверить соединение контактов.<br>2. Зарядить устройство. |
| При включении устройство не реагирует (индикаторы не горят)        | 1. Устройство разряжено.<br>2. Сработала защита от перегрузки или короткого замыкания.                | Подключите устройство к сети 220В.                            |















## **H: Содержание токсичных и опасных элементов**

| Токсичные и опасные элементы   |    |    |        |     |      |
|--|----|----|--------|-----|------|
| Pb   | Hg | Cd | Cr(VI) | PBB | PBDE |
| ○  | ○  | ○  | ○      | ○   | ○    |
| «○» означает, что токсичные и опасные элементы не обнаружены<br>2002/95/EC (Ro/Hs) |    |    |        |     |      |

## **I: Будьте внимательны!**

1. Не допускайте замыкания подключенных к устройству силовых зажимов между собой - это может привести к выходу устройства из строя, к получению травмы, к пожару.
2. Ни в коем случае не разбирайте корпус пускового устройства.
3. Гарантия не действует в случае, если будет обнаружено, что корпус вскрывался.
4. Хранить пусковое устройство при температуре от 0°C до 30°C. Необходимо хранить устройство при сроке более 3-х месяцев частично заряженным (60% заряда - 3 индикатора).
5. При запуске двигателя убедитесь, что синий штекер силовых зажимов плотно подсоединен к разъему пускового устройства. Плохое соединение может привести к тому, что двигатель не запустится, а место неплотного соединения оплавится.
6. Убедитесь, что силовые зажимы пускового устройства плотно подсоединены к аккумулятору. Если в месте соединения присутствует ржавчина или грязь, то двигатель может не запуститься. Попробуйте запустить двигатель после очистки клемм.
7. Не допускайте попадания посторонних металлических предметов в разъемы устройства.
8. Некоторые телефоны, планшетные компьютеры и т.д. возможно зарядить, используя только оригинальный кабель.



-  Не использовать в помещениях с повышенной влажностью, не мочить и не погружать в воду.
-  Не вскрывать и не разбирать аккумулятор.
-  Устройство не предназначено для использования детьми и людьми с ограниченными возможностями без постоянного наблюдения людей, ответственных за их безопасность.
-  Не допускать контакт устройства с огнем.
-  Заряжать встроенную батарею при температуре от 0°C до 30°C. Заряжать встроенную батарею, используя только оригинальные адаптеры питания (сетевой и автомобильный адаптеры питания).
-  Не бросать и не ударять корпус.
-  При возникновении неисправности свяжитесь с вашим дилером.
-  Во время зарядки и хранения, если устройство сильно перегревается, немедленно прекратите использование и свяжитесь с вашим дилером.
-  Не использовать во взрывоопасной среде, например, в присутствии легко воспламеняющихся жидкостей, газов или пыли.
-  В случае разгерметизации аккумулятора и попадания на кожу электролита, немедленно удалите его ватой, промойте пораженное место водой, а затем 10% раствором питьевой соды.
-  Не выбрасывать вместе с бытовыми отходами. Отслужившие свой срок устройства подлежат сдаче на специальные сборные пункты.



Соответствует стандарту: GB/T 18287-2000



Защита от перезарядки



Защита от переразряда



Защита от переполновоски



Защита от короткого замыкания



Защита от обратного тока после запуска TC

