



УСТРОЙСТВО ДЛЯ ОЧИСТКИ ВОЗДУХА -
ВОЗДУХООЧИСТИТЕЛЬ
AIC CF8410

РУКОВОДСТВО ПОЛЬЗОВАТЕЛЯ

**ФОТОКАТАЛИТИЧЕСКАЯ
ОЧИСТКА
HEPA ФИЛЬТР
(14 КЛАСС)
ИОНИЗАЦИЯ
СЕНСОРНОЕ
УПРАВЛЕНИЕ
ВЫСОКАЯ
ПРОИЗВОДИТЕЛЬНОСТЬ
ДАТЧИК ЗАМЕНЫ ФИЛЬТРОВ
СОВРЕМЕННЫЙ ДИЗАЙН**



Пожалуйста, сохраните это руководство.
Внимательно прочитайте это руководство
пользователя перед использованием прибора.

Этот прибор работает только от сети питания
переменного тока напряжением 220В.
Не подключайте этот прибор к сети питания
с другим напряжением.

ТЕХНИКА БЕЗОПАСНОСТИ

Для правильной работы прибора соблюдайте все меры предосторожности при использовании электрических устройств.

В этой инструкции описаны меры предосторожности, которые необходимо соблюдать во время работы с устройством, чтобы предотвратить причинение травм себе, другим лицам и повреждения при неправильной эксплуатации прибора.



Прибор работает только от напряжения 220-230В/50Гц. Несовпадение напряжения техническим характеристикам прибора может привести к пожару или поражению электрическим током.



Во избежание поражения электрическим током не разбирайте, не ремонтируйте и не модифицируйте устройство самостоятельно. При техническом обслуживании и чистке прибора точно следуйте инструкциям в данном руководстве. В случае неисправности, пожалуйста, свяжитесь с уполномоченным сервисным центром.



Не используйте прибор в местах, где хранятся легковоспламеняющиеся и взрывчатые вещества. Не прокладываете шнур под мебелью или бытовой техникой. Не располагайте шнур в местах, где об него можно споткнуться.



Не допускайте попадания посторонних предметов в устройство. Высокое напряжение внутри устройства может привести к поражению электрическим током. Дети не должны трогать или играть с этим прибором во избежание несчастных случаев.



Для предотвращения помех и искажений, прибор должен быть размещен не ближе 1 метра от компьютера, телевизора или радиоприемника.



Не накрывайте прибор тканью или любым другим материалом. Затруднения в процессе входа и выхода воздуха приведут к сбою в работе устройства, что в свою очередь может привести к пожару или другим несчастным случаям.



Во избежание короткого замыкания или поражения электрическим током не устанавливайте аппарат во влажных местах и там, где вода может попасть внутрь устройства.



Пожалуйста, выключайте прибор, прежде чем отключить его от электросети. Не пытайтесь самостоятельно отремонтировать или регулировать любые электрические или механические функции этого устройства. Это приведет к аннулированию гарантии.



Если шнур питания поврежден, он должен быть незамедлительно заменен квалифицированным персоналом на новый во избежание поражения электрическим током и возникновения пожара.



В целях безопасности и для предотвращения пожара или поражения электрическим током отключите устройство от электрической розетки при следующих условиях:

1. Если Вы временно не используете прибор в течение длительного периода времени.
2. Во время чистки, обслуживания устройства или во время замены фильтров.
3. При перемещении прибора.



Не используйте прибор для других, не предназначенных для использования целей. Любое другое использование не рекомендуется производителем, и может привести к пожару, поражению электрическим током или к серьезным травмам.

ОПИСАНИЕ УСТРОЙСТВА

Устройство для очистки воздуха AIC CF8410 (далее воздухоочиститель) представляет собой воздухоочиститель, предназначенный для очистки воздуха в помещении от различных загрязнений, таких как: пыль, аллергены, запахи, масляные взвеси, табачный дым, гарь, аэрозоли и мельчайшие пылевые частицы.

НАЗНАЧЕНИЕ УСТРОЙСТВА

Устройство для очистки воздуха AIC CF8410 может быть использовано в местах общего пользования, офисах, серверных, небольших производственных (с неагрессивной средой) и коммерческих помещениях.

Структурная схема

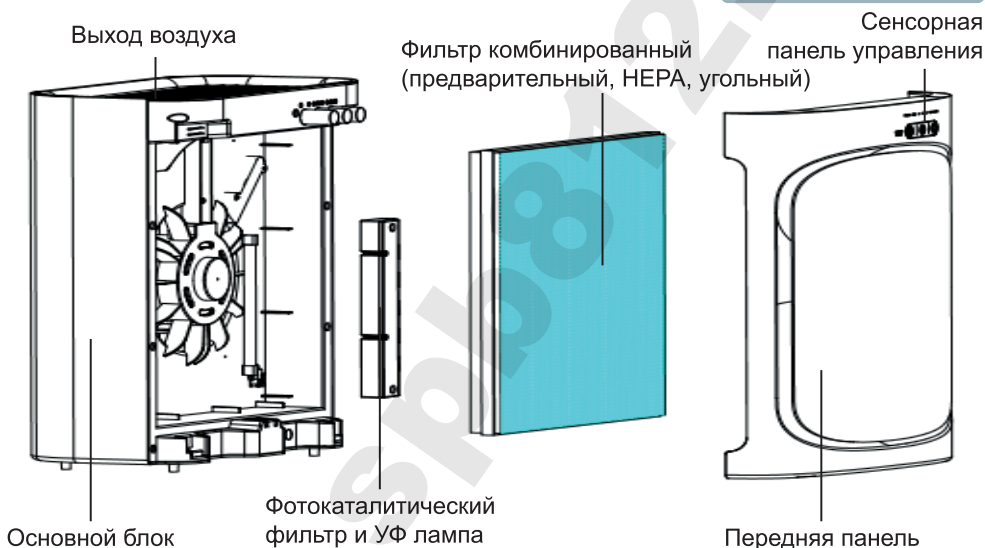

Панель управления

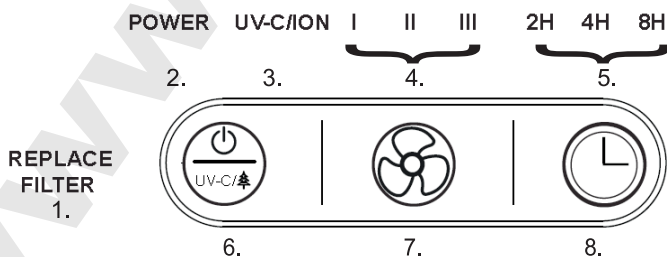

Индикаторы

1. Замена фильтров 2. Питание 3. УФ лампа / ионизация 4. Производительность 5. Таймер

Кнопки

6. Включение/ выключение/ УФ лампа / ионизация 7. Производительность 8. Таймер

ПОДГОТОВКА К ЭКСПЛУАТАЦИИ

Внимание. Перед запуском в эксплуатацию необходимо выдержать прибор при комнатной температуре не менее получаса.

Перед первым включением и плановой заменой фильтров необходимо удостовериться, что фильтры не упакованы в транспортировочные пакеты. Если фильтры вложены в полиэтиленовый пакет, то упаковку необходимо снять.

1. Аккуратно извлеките очиститель воздуха из коробки и освободите от транспортной упаковки.
2. Выберите твердую, ровную и плоскую поверхность для установки очистителя воздуха. Располагайте прибор не ближе 30 см от стен, мебели и пр. Убедитесь, что ни одно из входящих и выходящих отверстий воздуха не заблокировано.
3. Вставьте вилку питания в розетку, соответствующую техническим параметрам прибора.

Важно: При перемещении очистителя воздуха всегда поднимайте прибор за ручку для переноски, расположенную на задней панели.

УПРАВЛЕНИЕ ВОЗДУХООЧИСТИТЕЛЕМ

1. Кнопка "Включение / выключение / УФ лампа / ионизация" . Нажмите эту кнопку, чтобы включить или выключить устройство. Первое нажатие включает прибор (ионизация и УФ лампа не работают). Второе нажатие включает УФ лампу и ионизацию. Третье нажатие выключает УФ лампу и ионизацию (прибор работает). Четвертое нажатие выключает прибор. Соответствующий индикатор **UV-C/ION** будет показывать работу данной функции.

После установки новых фильтров и включения прибора, нажмите и удерживайте кнопку не менее 5 сек. "Включение / выключение / УФ лампа / ионизация" , чтобы сбросить показания индикатора замены фильтра. Индикатор **REPLACE FILTER** перестанет мигать.

2. Кнопка "Производительность" . С помощью данной кнопки можно последовательно регулировать скорость вращения вентилятора по трем режимам: I (низкий), II (средний), III (высокий). Соответствующие индикаторы производительности: **I, II, III**, будут показывать выбранный режим воздухообмена.

3. Кнопка "Таймер" . Нажмите на эту кнопку, чтобы установить продолжительность работы очистителя:

2 часа → 4 часа → 8 часов → таймер отключен.

Соответствующий индикатор **2H, 4H, 8H**, покажет значение установленного времени на панели управления. Прибор автоматически отключится после истечения выбранного времени.

Важно: Когда устройство не используется, выключите его и отключите от сети питания.

СИСТЕМА ОЧИСТКИ ВОЗДУХА

Улучшение качества воздуха в помещении происходит с помощью Вашего нового очистителя воздуха. Несколько уровней очистки включают в себя: предварительный фильтр, комбинированный HEPA+угольный фильтр, УФ лампу, фотокаталитический фильтр, ионизацию.

Фильтр предварительной очистки. Задерживает наиболее крупные частицы, такие как волосы, перхоть, шерсть, крупные частицы пыли, содержащиеся в воздухе.

HEPA фильтр класса H14. Самый максимальный класс по классификации фильтров высокой эффективности согласно ГОСТ Р 51215-99. HEPA фильтр отличается высокой эффективностью и предназначен для очистки воздуха от мельчайших частиц. Эффективно отделяет взвешенные частицы и задерживает вирусы, плесень и любые виды бактерий. Способен очищать воздух от частиц размером от 1 до 3 микрон и задерживать до 99,97% подобных частиц. Кроме того, HEPA фильтр задерживает до 80% частиц, размер которых составляет от 0,3 микрона. Данный фильтр позволяет практически избавиться от аллергенов, пыльцы, мелких частиц пыли в воздухе, перхоти людей и животных, бактерий, и др. Оказывает положительное воздействие при аллергических состояниях, а также сезонных эпидемиях гриппа и респираторных заболеваний, рините (насморке).

Угольный фильтр. Состоит из активированного угля, изготовленного из скорлупы кокосового ореха. Активированный уголь из скорлупы кокосового ореха считается лучше любого другого, главным образом из-за небольшой структуры макропор, что делает его более эффективным для адсорбции газа, паров и удаления запаха. Удаляет из воздуха до 99% формальдегидов, бензолов, аммиака, других вредных газов и их составляющих. Угольный абсорбент из скорлупы кокосового ореха устраняет неприятные запахи, разлагает их до безопасных составляющих, обладает высоким уровнем жёсткости и активности, что делает его чище и увеличивает срок службы фильтра.

Ультрафиолетовая лампа. При включении УФ лампы происходит стерилизация прокачиваемого воздуха от различных микробов. А также активируется работа фотокаталитического фильтра, что позволяет уничтожить мельчайшие споры растений, вирусы и различные запахи.

Фотокаталитический фильтр. Эффективно удаляет до 99% формальдегид, бензол, толуол, ксилол и другие летучие органические соединения, а так же удаляет газы, газовые примеси и неприятные запахи, присутствующие в воздухе. Диоксид титана (TiO₂), нанесенный на поверхность фотокаталитического фильтра, активируется под воздействием излучения УФ лампы и окисляет до углекислого газа и воды различные органические молекулы и запахи, вызванные курением, приготовлением пищи и домашними животными.

Ионизация. Отрицательные ионы эффективно активизируют молекулы кислорода, способствуют обновлению организма, устранению усталости, повышению работоспособности, улучшению сна и обладают многими другими преимуществами.

УСТАНОВКА И ЗАМЕНА ФИЛЬТРОВ

Эффективность очистки воздуха снижается после длительного использования фильтров. Пожалуйста, меняйте фильтры периодически в зависимости от частоты, места и способов использования. Рекомендуемый срок замены фильтров – 1 раз в год.

Пожалуйста, замените фильтр как можно скорее, если на панели управления загорелся соответствующий индикатор замены фильтра **REPLACE FILTER**.

В зависимости от места и способа использования прибора замените фильтр, если почувствуете неприятный запах или обнаружите трудно выводимые загрязнения на нем, даже если на панели управления не горит индикатор замены фильтра.

В местах, где курят или пользуются освежителем воздуха, корпус прибора и фильтры могут впитать эти запахи. Пожалуйста, очистите корпус устройства и замените фильтры на новые, когда почувствуете такой запах в выходящем воздухе.

Период замены фильтров может существенно сократиться, если воздух в помещении будет загрязнен парами нефтепродуктов, дыма или алкоголя.

Индикатор замены фильтров **REPLACE FILTER**.

Если на панели управления постоянно мигает индикатор замены фильтров, то необходимо поменять фильтры на новые, как можно скорее. Для этого:

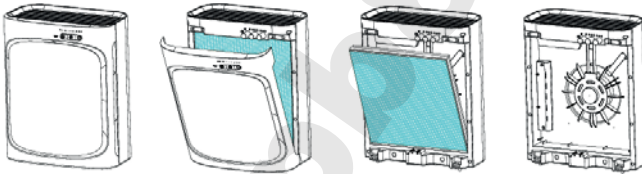

1. Выключите и отключите прибор от сети питания.
2. Аккуратно снимите переднюю панель, потянув двумя руками за её верхнюю часть.
3. Извлеките комбинированный фильтр из корпуса воздухоочистителя.
4. Вставьте новый комбинированный фильтр в корпус прибора. Обратите внимание на правильное направление установки фильтра.
5. Установите дополнительный фильтр предварительной очистки на комбинированный фильтр.
6. Установите на место переднюю панель и надежно защелкните на корпусе прибора.
7. Затем нажмите и удерживайте кнопку "Включение / выключение / УФ лампа / ионизация"



в течение примерно 5 секунд, чтобы перезапустить систему. Индикатор замены фильтров **REPLACE FILTER** перестанет мигать.

ОБСЛУЖИВАНИЕ И УХОД

Перед очисткой или обслуживанием отключите прибор от электросети. Рекомендуется производить очистку и обслуживание не реже 1 раза в месяц.

Очистка фильтров

Извлеките комбинированный фильтр из прибора, как указано в разделе «УСТАНОВКА И ЗАМЕНА ФИЛЬТРОВ». С помощью мягкой щетки пылесоса удалите пыль с обеих сторон фильтра. Снимите предварительный фильтр, промойте его прохладным мыльным раствором и прополощите под проточной холодной водой. Тщательно просушите в расправленном виде перед установкой в устройство.

Внимание. Только предварительный фильтр можно мыть. Комбинированный фильтр мыть нельзя!

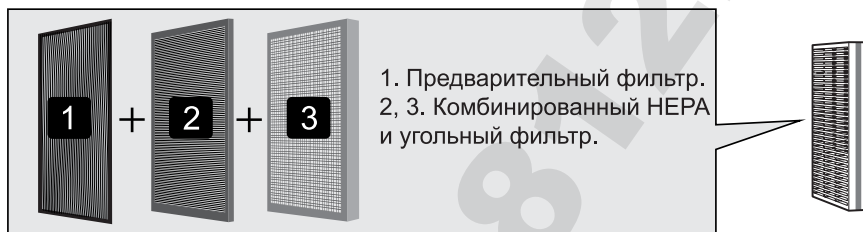

Очистка прибора

Используйте чистую сухую мягкую ткань для очистки наружной поверхности корпуса устройства.

ВАЖНО: НЕ вставляйте посторонние предметы или пальцы внутрь прибора.

ВНИМАНИЕ: Не используйте бензин, щелочные, хлорные чистящие средства и т.п. для чистки, так как они могут повредить изделие.

НИКОГДА не используйте спирт или другие растворители.

УСТРАНЕНИЕ НЕИСПРАВНОСТЕЙ

Если ваш очиститель не работает надлежащим образом, проверьте его, прежде чем обращаться в сервисный центр.

Перед проведением любой из следующих проверок, отключите прибор от сети.

Низкая производительность	Проверьте чистоту фильтров. Проверьте, не заблокированы ли входные и выходные отверстия воздуха.
Прибор не включается	Проверьте подключение к сети. Убедитесь, что передняя панель надежно зафиксирована в корпусе прибора. Убедитесь, что фильтр плотно встал на свое место.
Ненормальный шум	Проверьте, не контактируют ли посторонние предметы с вентилятором. Возможно, фильтр засорен и требует замены. Уплотнитель установлен неправильно. Прибор резонирует с неровной поверхностью.

ТЕХНИЧЕСКИЕ ХАРАКТЕРИСТИКИ

Модель:	AIC CF8410
Тип прибора:	Воздухоочиститель
Потребляемая мощность:	55 Ватт
Напряжение сети:	220В/50Гц
Обслуживаемая площадь:	до 35м ²
Масса:	4,2 кг
Уровень шума:	30/40/50 дБ
Воздухообмен:	180м ³ /час
Габаритные размеры:	324 x 162 x 409мм



AIC Climatexnik SPA ITALY
«Comefresh Electronic Industry Co., Limited»
No.35, Torch Hi-tech Industrial Zone, XiangAn, Xiamen, Fujian, China
«Комфреш Электроник Индастри Ко., Лимитед»
№35, Торч Хай-тек Индастриал Зон, Сианьянь, Сямэнь, Фуцзянь
КИТАЙ. Произведено в Китае.
Представитель в РФ:
ООО «АЭРИНКОМ», 127238, Москва, Верхнелихоборская, дом 8.
(495)663-9985, info@airincom.ru
Первые четыре цифры серийного номера, расположенного на
корпусе прибора, указывают год и месяц производства.

Производитель оставляет за собой право на изменение
технических характеристик и функций прибора без
предварительного уведомления покупателя. Представленные
изображения могут отличаться от оригинала.
Сервисный центр: Москва, ул. Верхнелихоборская, дом 8.
Телефон: +7(495) 510-8039
Срок службы 5 лет.
Гарантия 1 год.

