

Автономная GSM-сигнализация TAVR

РУКОВОДСТВО ПОЛЬЗОВАТЕЛЯ

Содержание

Знакомство с системой	3
Компоненты системы	5
Контрольная панель	5
GSM-модуль	6
Работа системы	7
Включение охраны	7
Выключение охраны	8
Тревожные сообщения	9
При нарушении охраняемой зоны	9
Прослушивание объекта	9
При повышении температуры до +60°C	9
При разряде элементов питания GSM-модуля	9
При разряде элементов питания контрольной панели	10
При пропадании радиосвязи	10
Подготовка системы к работе	10
Подготовка SIM-карты	10
Подготовка GSM-модуля и начальная настройка системы	11
Подготовка контрольной панели	13
Управление и настройка системы с помощью SMS	15
Как запросить информацию о состоянии системы и объекта	15
Как включить охрану с помощью SMS-сообщения (удаленное включение охраны)	16
Как выключить охрану с помощью SMS-сообщения (удаленное выключение охраны)	16
Как добавить дополнительный номер для автодозвона при тревоге	16
Как отменить автодозвон на дополнительный номер (удалить номер)	17

Как получить информацию о записанных дополнительных номерах для автодозвона	17
Как добавить дополнительный номер для отправки SMS при тревоге	17
Как отменить отправку SMS на дополнительный номер (удалить номер)	18
Как получить информацию о записанных дополнительных номерах для отправки SMS при тревоге	18
Как изменить текст тревожного SMS-сообщения о проникновении на объект	19
Запись дополнительных ключей Touch Memory	20
Замена элементов питания	21
Замена элементов питания контрольной панели	21
Замена элементов питания в GSM-модуле	21
Возможные неисправности и способы их устранения	22
Технические характеристики	23
Гарантийные обязательства	24
Комплект поставки	24
Свидетельство о приемке	24
Отметки о продаже или установке	24
Сведения о производителе	24



*Благодарим Вас за выбор GSM-сигнализации TAVR.
Пожалуйста, ознакомьтесь с данным Руководством,
прежде чем устанавливать систему.*

Знакомство с системой

Автономная GSM-сигнализация TAVR (далее – система) предназначена для оповещения владельца охраняемого помещения (квартиры, коттеджа, дачи, гаража и др.) о несанкционированном проникновении на объект.

В случае нарушения охраняемого пространства система отправит тревожное SMS-сообщение на Ваш мобильный телефон, а затем позвонит и голосом сообщит о случившемся.

Система также отправит Вам SMS-сообщения при повышении температуры до +60°C внутри охраняемого помещения (опасности возгорания) и о необходимости замены элементов питания системы.

Система работает в зоне действия сети стандарта GSM, настраивается и удаленно управляется с помощью мобильного телефона. Для работы системы потребуется SIM-карта сотового оператора, которую необходимо установить в систему.

В комплект системы SIM-карта не входит. Она приобретается у оператора сотовой связи отдельно. Для обеспечения максимальной скорости и надежности передачи информации рекомендуется приобрести SIM-карту того же оператора, абонентом которого Вы являетесь. Оплата услуг сотовой связи осуществляется по тарифам оператора. Тариф должен иметь возможность принимать и отправлять голосовые вызовы и SMS-сообщения.

Включение и выключение охраны осуществляется с помощью ключей Touch Memory, записанных в систему. В комплект поставки входят 2 ключа.

Вы можете самостоятельно настроить систему в соответствии со своими пожеланиями:

- для автодозвона при тревоге: добавить дополнительные номера телефонов (до двух номеров) и удалить их при необходимости;
- для отправки SMS-сообщений при тревоге: добавить дополнительные номера телефонов (до двух номеров) и удалить их при необходимости;
- изменить текст голосового и SMS-сообщений о проникновении на объект;
- записать в систему дополнительные ключи Touch Memory (до 8 ключей).

А также:

- запросить информацию о добавленных номерах телефонов;
- запросить информацию о текущем режиме работы системы, температуре на объекте и состоянии элементов питания;
- удаленно включить охрану;
- удаленно выключить охрану.

Система не требует подключения к электросети (220 В) и не использует никаких проводных соединений.

Система состоит из двух устройств: контрольной панели и GSM-модуля. Связь между ними осуществляется по радиоканалу. При срабатывании датчика движения (проникновения в охраняемую зону), расположенного на контрольной панели, тревожный радиосигнал передается GSM-модулю, который отправит сообщения о тревоге на заданные телефонные номера.



Рис. 1.

Компоненты системы

Контрольная панель

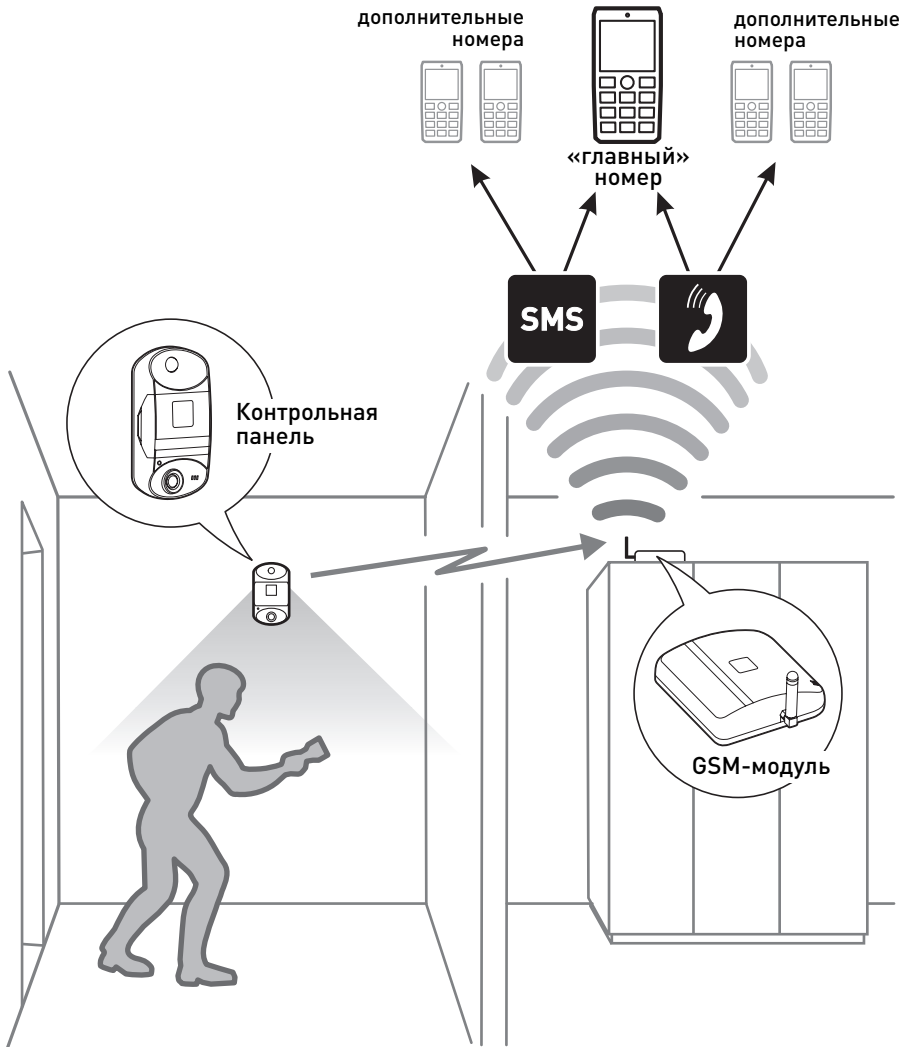
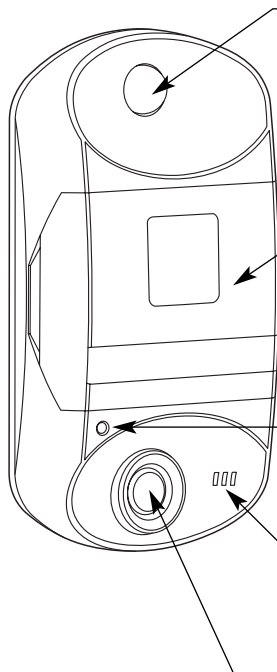

Датчик движения

срабатывает при проникновении в охраняемую зону. При этом контрольная панель передает радиосигнал о тревоге GSM-модулю. После этого датчик отключается примерно на 10 минут для предотвращения частой отправки повторных тревожных сообщений.

Крышка отсека элементов питания

Элементы питания входят в комплект системы. После года эксплуатации либо при получении SMS-сообщения о разряде, их следует заменить. Под крышкой находится кнопка, позволяющая записать дополнительные ключи Touch Memoгу в систему.

Индикатор

подает информирующие световые сигналы при подаче питания, включении и выключении охраны, отсутствии радиосвязи с GSM-модулем, разряде элементов питания.

Источник звуковых сигналов

подает информирующие звуковые сигналы.

Считыватель ключей Touch Memoгу

Прикладывая ключ к считывателю, Вы включаете либо выключаете охрану.

Рис. 2.

Устанавливать контрольную панель рекомендуется в месте наибольшей вероятности появления злоумышленника (около входной двери, в коридоре и т.п.). Линза датчика движения должна быть направлена в зону предполагаемой охраны. Датчик обнаруживает движение на расстоянии до 5 метров в секторе 90°. Любое препятствие, находящееся в зоне охраны, снизит вероятность обнаружения вторжения. Обеспечьте удобный доступ к контрольной панели для включения и выключения охраны. Оптимально разместить ее на высоте около 1,5 м от пола.

При выборе места установки учитывайте, что при включенной охране доступ домашних животных в зону охраны должен быть исключен.



Не допускается устанавливать контрольную панель в местах, где она будет подвергаться атмосферным осадкам, конденсации влаги, попаданию прямого солнечного света, вблизи нагревательных приборов, систем вентиляции и кондиционирования.

GSM-модуль

Встроенный микрофон

для прослушивания объекта в случае тревоги.

GSM-антенна

Крышка отсека элементов питания

расположена на нижней стороне модуля. Элементы питания входят в комплект системы. Под крышкой находятся: держатель для установки SIM-карты, светодиод, кнопка начальной настройки.



Рис. 3.

Работа с GSM-модулем сводится к начальной настройке (см. «Подготовка системы к работе») и замене (примерно раз в год) элементов питания при поступлении SMS-сообщения об их разряде (см. «Замена элементов питания»).

Если система устанавливается в неотапливаемом помещении, рекомендуется заменить элементы питания перед наступлением холодного времени года, т.к. при низких температурах их ресурс работы снижается.

Устанавливать GSM-модуль рекомендуется в местах, где злоумышленникам будет трудно его обнаружить.

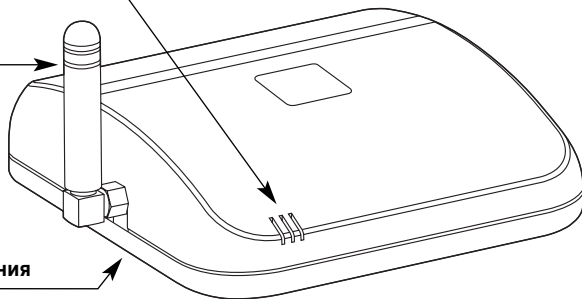

Не допускается устанавливать GSM-модуль в местах, где он будет подвергаться атмосферным осадкам, конденсации влаги, внутри металлических шкафов.

Работа системы

Включение охраны

Включение охраны – это активизация системы. В режиме охраны система контролирует состояние охраняемой зоны с помощью датчика движения и отслеживает температурный режим на объекте.

Включение охраны осуществляется с помощью ключей Touch Memory.

Для включения охраны:

1. Приложите ключ Touch Memory к считывателю, находящемуся на контрольной панели. Опознавание ключа сопровождается тихим коротким звуковым сигналом.

После этого контрольная панель будет подавать предупредительные сигналы: раз в секунду короткий звуковой сигнал, сопровождаемый вспышкой индикатора красного цвета, указывая на то, что система активирована и объект берется под охрану.

Если вместо предупредительных сигналов Вы услышите звуковой сигнал ошибки, сопровождаемый миганием индикатора красным и зеленым цветом, приложите ключ к считывателю еще раз. Обратитесь к разделу «Возможные неисправности и способы их устранения».

2. В течение 60 секунд (пока подаются предупредительные сигналы) покиньте охраняемую зону.

Напоминаем, что 60 секунд отводятся для того, чтобы покинуть охраняемый объект. Если Вы по какой-либо причине задержались, выключите охрану (снова приложите ключ к считывателю, см. раздел «Выключение охраны») и как будете готовы, заново включите охрану. Это предотвратит отправку ложных тревожных извещений.

Когда закончится время, необходимое для того чтобы покинуть помещение, звук отключится и индикатор погаснет. Через 20 секунд после этого датчик движения выйдет на рабочий режим.

Объект находится под охраной.

Включайте охрану каждый раз, когда покидаете объект даже на короткое время – это обезопасит Вас от действий злоумышленников.

Выключение охраны

Когда Вы войдете в охраняемое помещение, датчик движения, установленный на контрольной панели, зафиксирует Ваше появление и передаст сигнал GSM-модулю. Контрольная панель будет подавать предупредительные звуковые и световые сигналы. Вам необходимо в течение 60 секунд выключить охрану, чтобы не допустить отправку тревожных извещений. Если Вы не успеете это сделать прозвучит сигнал тревоги – звук, напоминающий сирену, тревожные сообщения будут отправлены. Выключение охраны, так же как и включение, осуществляется с помощью записанного в систему ключа Touch Memoгу.

Для выключения охраны:

1. В течение 60 секунд после того, как Вы вошли в помещение (пока подаются предупредительные звуковые и световые сигналы), приложите ключ Touch Memoгу к считывателю, находящемуся на контрольной панели.

Прозвучит сигнал выключения охраны: длинный громкий звуковой сигнал, индикатор засветится зеленым цветом, затем погаснет.

Если перед сигналом выключения охраны Вы услышите укороченный сигнал тревоги, значит за время охраны сработал датчик движения.

Если вместо сигнала выключения охраны Вы услышите звуковой сигнал ошибки, сопровождаемый миганием индикатора красным и зеленым цветом, обратитесь к разделу «Возможные неисправности и способы их устранения».

Объект снят с охраны.

Если объект посетил злоумышленник, предупредительные звуковые и световые сигналы привлекут его внимание. Возможно, это испугает вашего «незваного гостя», а возможно он попытается вывести из строя контрольную панель. В любом случае скрыто расположенный GSM-модуль получил сигнал тревоги, и если он не будет отменен ключом Touch Memoгу в течение 60 секунд, владелец системы и его доверенные лица получат тревожное сообщение.

Тревожные сообщения

При нарушении охраняемой зоны

(выключения охраны не произошло в течение 60 секунд) система на «главный» и дополнительные номера, заданные при настройке системы, отправит SMS-сообщение с текстом: **«Тревога!»**.

Если текст тревожного SMS-сообщения был изменен при настройке системы, то будет отправлен измененный текст.

Далее система начинает звонить на «главный» и дополнительные номера. Если номер телефона ответил, система воспроизведет записанное голосовое сообщение и завершит соединение.

Если в течение 10 минут никто не ответил системе (абонент занят либо вне зоны доступа) автодозвон отключается до следующей тревоги.

Прослушивание объекта

Получив сообщение о тревоге (SMS или голосовое), в течение некоторого времени Вы можете перезвонить на номер системы и с помощью встроенного в систему микрофона прослушать, что происходит на объекте охраны. Возможно, это даст Вам более полную картину правонарушения либо отсутствие его. Время прослушивания ограничено 3 минутами.

Если Вы позвонили системе, а номер занят, это означает, что она продолжает автодозвон, либо позвонивший с дополнительного номера абонент прослушивает объект.

Если Вы позвонили системе и слышите сообщение оператора: «Абонент временно не доступен или находится вне зоны действия сети», это означает, что закончилось время, отведенное на прослушивание объекта. GSM-модуль выключился до следующей тревоги.

При повышении температуры до +60°C

внутри охраняемого помещения (опасности возгорания) система отправит на «главный» и дополнительные номера SMS-сообщение вида:

Охрана включена. Температура более +60! Батареи датчика/блока норма.

Текущая температура измеряется GSM-модулем, превышение порога +60°C (опасность возгорания) отслеживается и GSM-модулем и контрольной панелью.

Для краткости в тексте SMS контрольная панель называется «датчик», а GSM-модуль – «блок».

При разряде элементов питания GSM-модуля

система отправит сообщение следующего содержания:

Охрана включена. (или Охрана выключена.) Температура +25. Батареи блока разряжены!

При разряде элементов питания контрольной панели

система отправит сообщение следующего содержания:

Охрана включена. (или Охрана выключена.) Температура +25. Батареи датчика разряжены!

Если после прихода SMS-сообщения о разряде элементов питания контрольной панели («датчика») они не были заменены, через трое суток система отправит сообщение следующего содержания:

Батареи датчика разряжены! Система не выполняет охранные функции.



После этого система отключит датчик движения и датчики температуры и прекратит отправку тревожных SMS-сообщений.

Для восстановления охранных функций системы следует заменить элементы питания контрольной панели и переустановить или заменить элементы питания в GSM-модуле (см. раздел «Замена элементов питания»).

При пропадании радиосвязи

между контрольной панелью и GSM-модулем на сутки и более (независимо от того, включена охрана или нет) система отправит сообщение следующего содержания:

Потеряна радиосвязь с контрольной панелью.

Добейтесь хорошего качества радиосвязи, изменив место расположения GSM-модуля (см. стр. 14).

Подготовка системы к работе

Для подготовки системы к работе дополнительно к комплекту системы Вам будут необходимы:

- SIM-карта с положительным балансом для установки в GSM-модуль;
- мобильный телефон, номер которого при начальной настройке будет прописан в систему как **«главный»**. Только с этого номера будет возможно управление системой с помощью SMS-сообщений: удаленное включение и выключение охраны, запрос информации о состоянии системы и температуре на объекте охраны, изменение настроек системы.

Если Вы хотите изменить голосовое тревожное сообщение, записанное при заводской настройке системы («Внимание, тревога! Сработала сигнализация.»), например, назвать адрес, номер участка и т.п., продумайте его заранее. Голосовое сообщение можно изменить только при начальной настройке системы.

Подготовка SIM-карты

Перед установкой SIM-карты в GSM-модуль ее необходимо подготовить. Для этого:

- установите ее в мобильный телефон, отключите запрос PIN-кода (см. Инструкцию к мобильному телефону), убедитесь, что PIN-код отключен;

- проверьте, отправляются ли SMS-сообщения;
- удалите записанные в SIM-карту все SMS-сообщения (полученные, отправленные, черновики, архив) и все записи из телефонной книги.

Подготовка GSM-модуля и начальная настройка системы

1. Откройте крышку батарейного отсека. Для этого нажмите на две защелки, приподнимите крышку, как показано на рис. 4, и выньте ее. Вы получите доступ к элементам, показанным на рис. 5.



Рис. 4.



Рис. 5.

2. Установите SIM-карту в держатель. Для этого:

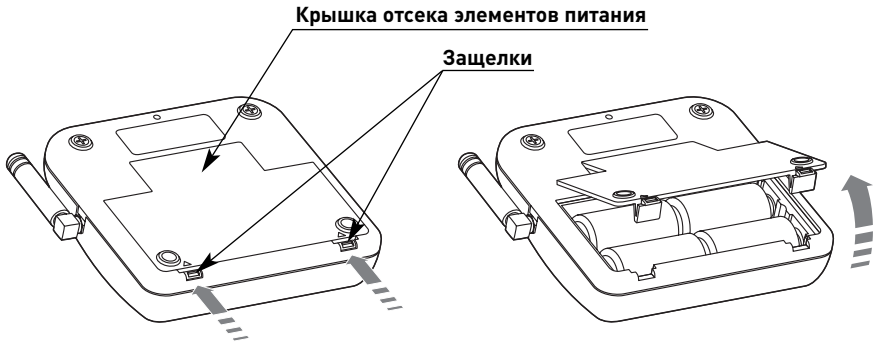

3. Включите питание GSM-модуля, удалив защитную вставку из батарейного отсека, предотвращающую включение питания при хранении и транспортировке системы.

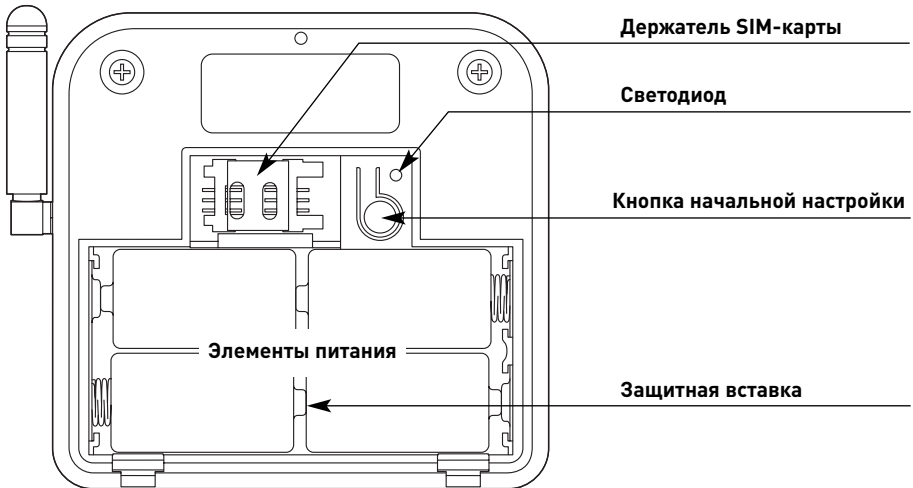
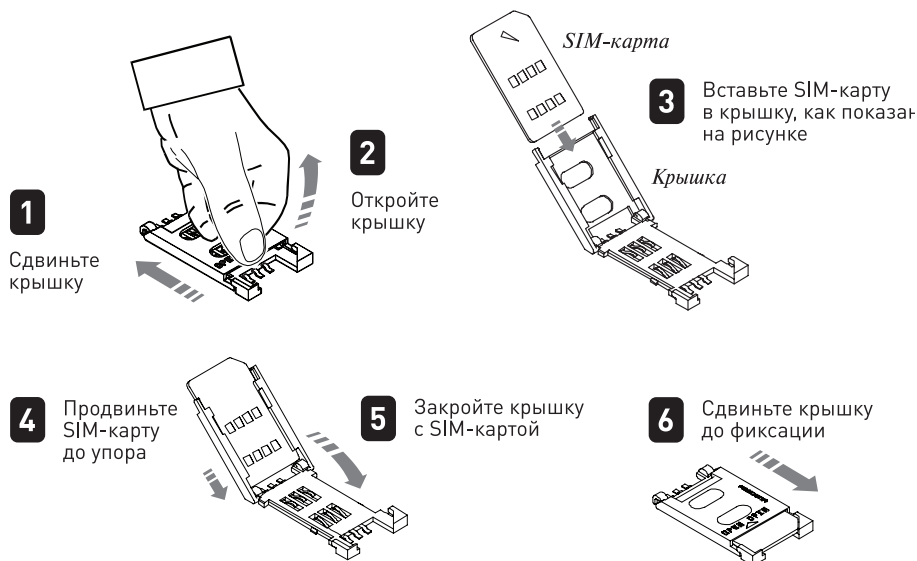
После включения питания система регистрируется в сотовой сети (светодиод в это время мигает красным). После успешной регистрации светодиод сериями по 3 вспышки зеленого цвета покажет наличие сотовой связи и система будет готова принять Ваш звонок в течение 3-х минут.

4. Дождавшись зеленых вспышек светодиода позвоните с подготовленного в качестве **«главного»** мобильного телефона на номер SIM-карты, установленной в GSM-модуль (номер системы). Подтверждением входящего звонка будет мелодичная трель встроенного звукового извещателя.

Если Вы по какой-либо причине не позвонили системе в течение 3-х минут после включения питания GSM-модуля (зеленых вспышек светодиода не последовало или не успели), модуль автоматически выключится (светодиод погаснет). Устраните возможную проблему, следуя разделу «Возможные неисправности и способы их устранения. Индикация возможных проблем при подготовке GSM-модуля». Для повторного включения питания GSM-модуля выньте один из элементов питания, нажмите кнопку начальной настройки и удерживайте ее не менее 1 с, отпустите кнопку и вставьте элемент питания, соблюдая полярность.

5. Не прерывая телефонного соединения кратко нажмите и отпустите кнопку начальной настройки. Номер, с которого был совершен звонок, зарегистрируется в системе как **«главный»**. Вы на связи с системой. В трубке телефона Вы услышите тревожное сообщение, записанное при заводской настройке системы: **«Внимание, тревога! Сработала сигнализация»**.
6. Если Вы хотите изменить текст голосового тревожного сообщения, не разрывая телефонного соединения, нажмите и удерживайте кнопку начальной настройки. GSM-модуль перейдет в режим записи Вашего голосового тревожного сообщения. Удерживая кнопку, проговорите Ваше сообщение в трубку мобильного телефона. Отпустите кнопку. Прослушайте записанное системой сообщение.
7. Если звуковое сообщение Вас устраивает, завершите соединение, положив трубку телефона. Начальная настройка завершена. Если сообщение Вас не устраивает, повторите действия с пункта 6, не разрывая соединения.
8. Закройте крышку батарейного отсека, разместите GSM-модуль выбранном месте, переведите GSM-антенну в вертикальное положение.

После завершения начальной настройки GSM-модуль около 30 минут будет включен, а затем перейдет в экономичный режим. Это время Вы можете использовать для проведения настройки системы с помощью SMS-сообщений (если Вам необходимо, чтобы они вступили в силу сразу, а не в течение 24 часов) и проверки работы системы, предварительно подготовив к работе контрольную панель (см. раздел «Управление и настройка системы с помощью SMS»).

Подготовка контрольной панели

1. Откройте крышку отсека элементов питания. Для этого слегка отожмите от корпуса боковые поверхности крышки и потяните ее на себя (см. рис. 6).



Рис. 6.

2. Включите питание, удалив защитную вставку из батарейного отсека, используемую при хранении и транспортировке системы. Индикатор засветится желтым светом, показывая успешное включение питания, затем погаснет.
3. Расположите контрольную панель в месте предполагаемой установки, не закрепляя. Для проверки качества радиосвязи с GSM-модулем приложите к считывателю один из ключей, входящих в комплект. Оpoznание ключа сопровождается тихим коротким звуковым сигналом. Если после этого Вы сразу услышите предупредительные сигналы включения охраны, качество связи хорошее. Если сигналы появятся с некоторой задержкой (3-5 секунд), качество связи плохое. Чем больше время задержки, тем хуже качество связи. Выключите охрану. При хорошем качестве связи сигнал выключения охраны прозвучит без задержки.

Если качество радиосвязи плохое, разместите GSM-модуль в другом месте. Убедитесь, что выбранное Вами место для установки контрольной панели соответствует требованиям, изложенным в разделе «Компоненты системы».

4. Закрепите контрольную панель через специальные отверстия, находящиеся под элементами питания (рис. 7). Для этого: удалите элементы питания, закрепите панель, вставьте элементы питания, соблюдая полярность («минусом» к пружинному контакту). Убедитесь, что питание включено (см. пункт 2).

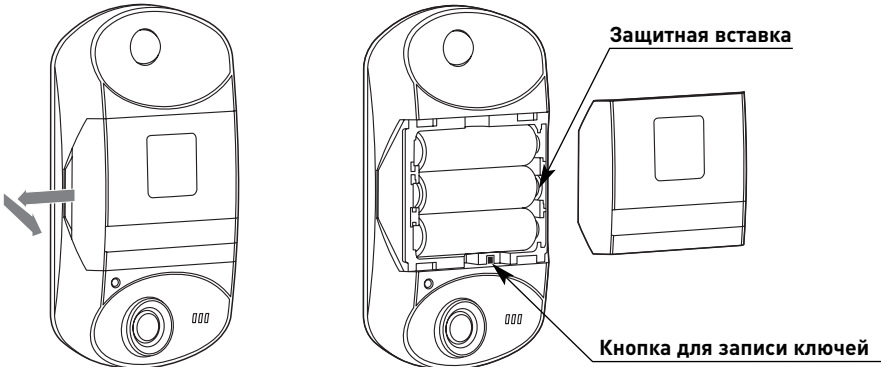

Рис. 7.

5. Закройте крышку отсека элементов питания.
Система готова к работе.

Управление и настройка системы с помощью SMS

Управление и удаленную настройку системы можно производить только с «**главного**» номера телефона (записаного в систему при начальной настройке), отправив соответствующее SMS-сообщение на номер системы.

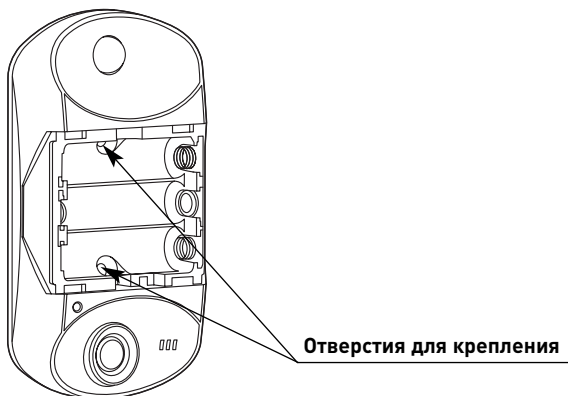
При наборе текстов SMS-сообщений будьте внимательны: не набирайте лишних символов и пробелов.

Любые операции, связанные с управлением и настройкой системы с помощью SMS, выполняются в течение 24 часов, так как прием входящих сообщений система проводит не чаще раза в сутки, либо при тревоге.

Как запросить информацию о состоянии системы и объекта

Для запроса информации о состоянии отправьте с «**главного**» номера на номер системы SMS-сообщение со следующим текстом (четыре единицы):

1111

В ответ на Ваш запрос от системы придет SMS-сообщение в следующем формате:

Охрана {включена | выключена}.

Температура {+|-}NN.

Батареи {датчика/блока норма. | блока разряжены! | датчика разряжены!}

{ ...|... } – в фигурных скобках перечислены варианты, разделенные символом |.

NN – значение температуры в °С.

Для краткости в тексте SMS контрольная панель называется «датчик», а GSM-модуль – «блок».

Если разряжены батареи и у датчика и у блока, то сообщается о батареях датчика.

Примеры сообщений в ответ на запрос о состоянии системы:

Охрана выключена. Температура +23. Батареи датчика/блока норма.

Охрана выключена. Температура +05. Батареи датчика разряжены!

Охрана включена. Температура -07. Батареи блока разряжены!

Как включить охрану с помощью SMS-сообщения (удаленное включение охраны)

Если Вы покинули охраняемый объект и забыли включить охрану или сомневаетесь, включена ли она, а вернуться и проверить это у Вас нет возможности, Вы можете выполнить удаленную постановку на охрану. Для этого отправьте с **«главного»** номера на номер системы SMS-сообщение со следующим текстом (четыре тройки):

3333

Напоминаем, что удаленное включение охраны будет выполнено в течение 24 часов. Вам будет отправлено сообщение с информацией о состоянии системы и объекта.

Как выключить охрану с помощью SMS-сообщения (удаленное выключение охраны)

Для удаленного выключения охраны отправьте с **«главного»** номера на номер системы SMS-сообщение со следующим текстом (четыре двойки):

2222

Напоминаем, что удаленное выключение охраны будет выполнено в течение 24 часов. Вам будет отправлено сообщение с информацией о состоянии системы и объекта.

Как добавить дополнительный номер для автодозвона при тревоге

Вы можете записать в систему еще 2 телефонных номера (кроме **«главного»**), на которые она будет дозваниваться и сообщать о тревоге.

Для записи первого дополнительного номера, например +7 916 333 22 11, отправьте с **«главного»** номера на номер системы SMS-сообщение со следующим текстом:

1#+79163332211

Для записи второго дополнительного номера, например +7 495 111 22 33, отправьте с **«главного»** номера на номер системы SMS-сообщение со следующим текстом:

2#+74951112233

Номер телефона рекомендуется вводить в международном формате: +код страны код региона/оператора номер.

Как отменить автодозвон на дополнительный номер (удалить номер)

Для отмены автодозвона на первый дополнительный номер отправьте с «главного» номера на номер системы SMS-сообщение со следующим текстом:

1#

Для отмены автодозвона на второй дополнительный номер отправьте с «главного» номера на номер системы SMS-сообщение со следующим текстом:

2#

Как получить информацию о записанных дополнительных номерах для автодозвона

Если Вы, по какой-либо причине забыли о номерах, на которые система будет дозваниваться при тревоге, либо хотите произвести редактирование номеров, отправьте с «главного» номера на номер системы SMS-сообщение из одного символа:

#

В ответ на Ваш запрос от системы придет SMS-сообщение в виде:

#AAAAAAAAAA,BBBBBBBBBB

AAAAAAAAAA – первый дополнительный номер для автодозвона, BBBBBBBBBBBB – второй дополнительный номер для автодозвона, между которыми стоит запятая.

Если первый дополнительный номер не записан или был удален, а записан только второй номер, то SMS-сообщение придет в следующем виде:

#<нет>,BBBBBBBBBB

Если записан только первый номер, то SMS-сообщение придет в следующем виде:

#AAAAAAAAAA,<нет>

Как добавить дополнительный номер для отправки SMS при тревоге

Вы можете записать в систему еще 2 телефонных номера (кроме «главного»), на которые она будет отправлять тревожные SMS-сообщения.

Для записи первого дополнительного номера, например +7 916 333 22 11, отправьте с «главного» номера на номер системы SMS-сообщение со следующим текстом:

1##+79163332211

Для записи второго дополнительного номера, например +7 919 555 22 33, отправьте с «**главного**» номера на номер системы SMS-сообщение со следующим текстом:

2##+79195552233

Номер телефона рекомендуется вводить в международном формате: +код страны код оператора номер.

Обратите внимание, если один и тот же номер указан для автодозвона и отправки SMS, система будет выполнять и автодозвон и отpravку SMS.

Как отменить отправку SMS на дополнительный номер (удалить номер)

Для отмены отправки тревожных сообщений на первый дополнительный номер отправьте с «**главного**» номера на номер системы SMS-сообщение со следующим текстом:

1##

Для отмены отправки тревожных сообщений на второй дополнительный номер отправьте с «**главного**» номера на номер системы SMS-сообщение со следующим текстом:

2##

Как получить информацию о записанных дополнительных номерах для отправки SMS при тревоге

Если Вы, по какой-либо причине забыли о номерах, на которые система будет отправлять SMS при тревоге, либо хотите произвести редактирование номеров, отправьте с «**главного**» номера на номер системы SMS-сообщение из двух символов:

##

В ответ на Ваш запрос от системы придет SMS-сообщение в виде:

##AAAAAAAAAA,BBBBBBBBBB

AAAAAAAAAA – первый дополнительный номер для отправки SMS при тревоге, BBBBBBBBBB – второй дополнительный номер для отправки SMS при тревоге, между которыми стоит запятая.

Если первый дополнительный номер не записан или был удален, а записан только второй номер, то SMS-сообщение придет в следующем виде:

##<нет>,BBBBBBBBBB

Если записан только первый номер, то SMS-сообщение придет в следующем виде:

#AAAAAAAAAA,<нет>

Как изменить текст тревожного SMS-сообщения о проникновении на объект

Текст тревожного SMS-сообщения о проникновении на объект, записанный при заводской настройке: «Тревога!». Если Вы хотите его изменить, отправьте с **<главного>** номера на номер системы SMS-сообщение:

4##ТЕКСТ

ТЕКСТ – текст Вашего тревожного сообщения.

Текст набирается русскими или латинскими буквами, строчными или прописными, может содержать пробелы, знаки препинания и специальные символы, но всего не более 60 символов.

Таблица 1. SMS-сообщения для управления и настройки системы

Функция	Текст SMS-сообщения
Запрос информации о состоянии объекта и системы	1111
Включение охраны	3333
Выключение охраны	2222
Изменение текста тревожного SMS-сообщения	4##ТЕКСТ
<i>Дополнительные номера для автодозвона при тревоге</i>	
Добавление	1#ПЕРВЫЙ НОМЕР 2#ВТОРОЙ НОМЕР
Удаление	1# 2#
Запрос информации о записанных номерах	#
<i>Дополнительные номера для отправки SMS при тревоге</i>	
Добавление	1##ПЕРВЫЙ НОМЕР 2##ВТОРОЙ НОМЕР
Удаление	1## 2##
Запрос информации о записанных номерах	##

Запись дополнительных ключей Touch Memory

В комплекте поставляется два записанных в систему ключа. Вы можете добавить дополнительные ключи, которыми пользуетесь на других объектах (например, от домофона подъезда, офисных помещений и др.). Всего в систему может быть записано до 8 ключей.



Необходимо за сеанс записи предъявить ВСЕ ключи, которыми Вы предполагаете пользоваться. Ранее записанные, но не предъявленные ключи, будут удалены из памяти системы.

Для проведения записи необходим один из действующих ключей, записанных в систему.

1. Приготовьте ВСЕ ключи, которыми хотите пользоваться.
2. Убедитесь, что охрана выключена.
3. Снимите крышку отсека элементов питания контрольной панели (см. рис. 6).
4. Нажмите на кнопку для записи ключей заостренным предметом (например, спичкой) и удерживайте около 30 секунд до длинного звукового сигнала. После этого отпустите кнопку. Индикатор начнет мигать зеленым цветом, показывая, что Вы вошли в режим записи ключей.
5. Пока индикатор мигает зеленым цветом (5-7 секунд), приложите к считывателю ранее записанный ключ. Прозвучит трехкратный тихий звуковой сигнал, подтверждающий, что ключ принят и можно начинать запись ключей.

Если приложен не записанный в систему ключ, звукового сигнала не будет.

Если в отведенное время (5-7 секунд) Вы не приложили к считывателю ключ, система автоматически выйдет из режима записи. Индикатор погаснет. Ранее записанные ключи останутся в памяти системы.

6. Последовательно прикладывайте к считывателю ВСЕ приготовленные ключи (и тот, с помощью которого Вы вошли в режим записи тоже, если предполагаете его использовать). Запись каждого ключа подтверждается красным свечением индикатора и коротким звуковым сигналом.
7. После того, как Вы записали все необходимые ключи, дождитесь длинного звукового сигнала. Индикатор погаснет. Система вышла из режима записи ключей.

Если по какой-либо причине Вы не успели записать все приготовленные ключи, повторите действия с пункта 4.

8. Закройте крышку отсека элементов питания.



Если у Вас не осталось ни одного действующего ключа, записанного в систему, записать дополнительные ключи будет НЕВОЗМОЖНО. В этом случае систему необходимо направить производителю через организацию, в которой было приобретено оборудование.

Замена элементов питания



*ВНИМАНИЕ! Для работы системы используются **только щелочные** элементы питания! Не используйте элементы питания других типов, разряженные или аккумуляторы.*

Рекомендуемые элементы питания контрольной панели (3 шт.):

щелочные тип AA (14,5 x 50,5 мм) 1,5 В (Energizer E91, GP Ultra Alkaline 15AU, Varta 4906).

Рекомендуемые элементы питания для GSM-модуля (4 шт.):

щелочные тип C (25,4 x 49,5 мм) 1,5 В (Energizer E93, GP Ultra Alkaline 14AU, Varta 4914).

Замена элементов питания контрольной панели

После получения сообщения:

Батареи датчика разряжены! Система не выполняет охранные функции.

необходимо, заменив элементы питания контрольной панели, переустановить (или заменить) элементы питания в GSM-модуле (см. ниже).

Замена элементов питания в GSM-модуле

1. Извлеките заменяемые элементы питания.
2. Нажмите кнопку начальной настройки и удерживайте ее не менее 1 с, затем отпустите.
3. Установите новые элементы питания, соблюдая полярность («минусом» к пружинному контакту).

Возможные неисправности и способы их устранения

Неисправность	Возможная причина и способ устранения
Включение охраны происходит после повторного прикладывания ключа	Неустойчивая GSM-связь с сотовым оператором. Разместите GSM-модуль в месте уверенного приема сигнала.
При включении или выключении охраны звучит сигнал ошибки, сопровождаемый миганием индикатора красным и зеленым цветом	Разряжены элементы питания GSM-модуля или контрольной панели. Замените элементы питания в соответствии с требованиями, изложенными в разделе «Замена элементов питания».
	Не завершена инициализация GSM-модуля. См. «Индикация возможных проблем при подготовке GSM-модуля».
Сигнал ошибки звучит с задержкой более 30 с	Отсутствие радиосвязи между компонентами системы. Разместите GSM-модуль в другом месте. Убедитесь, что выбранное место установки контрольной панели соответствует требованиям раздела «Компоненты системы».

Индикация возможных проблем при подготовке GSM-модуля

Число вспышек светодиода в серии (красного цвета)	Тип ошибки
1 вспышка	Неудовлетворительное качество сотовой связи. Попробуйте добиться более надежного качества связи, переместив GSM-модуль в другое место.
2 вспышки	Установлена нерабочая SIM-карта. Возможно, истек срок активации SIM-карты. Для проверки попробуйте установить ее в сотовый телефон и совершить вызов.
3 вспышки	Нет GSM связи. Проверьте состояние антенны GSM-модуля. Проверьте, обеспечивает ли выбранный Вами оператор сотовой связи покрытие в месте установки системы. Переместите модуль в место уверенного приема сигнала.
4 вспышки	Вы не отключили запрос PIN-кода. Отключите запрос PIN-кода (см. «Подготовка SIM-карты»). Проверьте, правильно ли установлена SIM-карта в держатель. При необходимости переустановите ее.
5-7 вспышек	Необходимо обратиться в сервисный центр компании «Альтоника» (см. пункт «Сведения о производителе» в конце данного Руководства).

Технические характеристики

Контрольная панель

Питание	DC 4,5V (не перезаряжаемые элементы питания тип AA, 3 шт.)
Частота передачи	868 МГц
Мощность	не более 5 мВт
Максимальная дальность установки от GSM-модуля	250 м (прямая видимость)
Зона обнаружения встроенного датчика движения	5x5 м
Рабочая температура	от -20 до +40°C кратковременно (не более 1 минуты) до +60°C
Влажность	до 90%
Время работы от комплекта элементов питания	до 1 года
Габаритные размеры	120x68x23 мм

GSM-модуль

Питание	DC 6V (не перезаряжаемые элементы питания тип C, 4 шт.)
Частота передачи	868 МГц
Мощность	не более 5 мВт
Частота GSM	900/1800 МГц
Максимальная дальность установки от контрольной панели	250 м (прямая видимость)
Рабочая температура	от -20 до +40°C кратковременно (не более 1 минуты) до +60°C
Влажность	до 90%
Время работы от комплекта элементов питания*	до 1 года
Габаритные размеры	120x128x36 мм

* Расчетное время для комплекта элементов Energizer E93 при температуре +21°C. При температуре ниже 0°C ресурс батарей снижается.

Гарантийные обязательства

Предприятие-производитель гарантирует соответствие системы требованиям действующих ТУ при условии соблюдения правил эксплуатации.

Гарантийный срок эксплуатации системы один год. Срок гарантии устанавливается с даты продажи, но не более трех лет с даты приемки ОТК производителя.

Комплект поставки

Контрольная панель	1 шт.
GSM-модуль	1 шт.
Ключи Touch Memory	2 шт.
Элементы питания, установленные в контрольную панель	3 шт. (AA)
Элементы питания, установленные в GSM-модуль	4 шт. (LR14)
Дюбель пластм.	2 шт.
Саморез	2 шт.
Руководство пользователя	1 шт.

Свидетельство о приемке

Система TAVR изготовлена, укомплектована, упакована и принята в соответствии с действующими ТУ и признана годной к эксплуатации.

REEF GSM, модель Home 01. Оборудование терминальное сотовой подвижной связи. Охранная система стационарных и подвижных объектов.

« ____ » _____ 20 ____ _____
Дата приемки ОТК Подпись или штамп

Отметки о продаже или установке

_____ « ____ » _____ 20 ____
Организация-продавец или установщик Дата

www.v812.ru