

Робот мойщик окон **Hobot-368**

Инструкция по эксплуатации



Авторское право

Copyright © 2016 по HOBOT ® Technology Inc Все права защищены. Никакая часть данной публикации не может быть воспроизведена, передана, переписана, сохранена в системе поиска или переведена на любой язык или компьютерный язык в любой форме и любыми средствами (электронными, механическими, магнитными, оптическими, химическими, вручную и другими) без предварительного письменного разрешения компании.

Торговые марки

Все другие логотипы, продукты или названия компаний, упомянутые в этом руководстве, могут быть зарегистрированными торговыми марками или авторскими правами соответствующих компаний, и используются только для информационных целей.

Техническая поддержка

Если возникают какие-либо проблемы, и инструкция не может предоставить решение, необходимо связаться с продавцом или сервисной службой.

Отказ от ответственности

HOBOT Technology Inc. оставляет за собой право пересматривать данную публикацию и вносить изменения время от времени в содержание, без обязательства ставить в известность пользователей о таких исправлениях или изменениях. Место и безопасность использования этого инструмента очистки стекла должен оценивать сам пользователь и нести за это ответственность. Но также необходимо следовать инструкциям, приведенным в руководстве пользователя.

ВНИМАНИЕ! Важные инструкции по технике безопасности

Прежде чем использовать робот мойщик окон, прочтите все инструкции по технике безопасности и эксплуатации.

1. Прочно закрепите страховочный шнур с помощью карабина за какой-нибудь тяжелый предмет внутри помещения. Перед использованием убедитесь, что страховочный шнур не поврежден, и проверьте, прочно ли завязаны узлы на карабине и устройстве.
2. Оградите опасную зону внизу при работе на наружных окнах без балкона.
3. Убедитесь, что аккумулятор заряжен (зеленый индикатор горит) перед использованием.
4. Включите питание перед установкой устройства на стекло.
5. Проверьте, может ли устройство удерживаться на стекле прежде, чем отпустить его.
6. Перед выключением питания, придержите устройство руками.
7. Не используйте его на не обрамленном стекле и на непрямоугольных окнах.
8. Убедитесь, что правильно закрепили чистящее кольцо на чистящем колесе для создания хорошего вакуума.
9. Не лейте воду на устройство и не опускайте его в жидкость.
10. Не давайте детям использовать это устройство. Данное устройство не является игрушкой. Будьте очень бдительны, используя прибор рядом с детьми. Оградите опасную зону внизу при работе, если рядом находятся дети. Не разрешайте детям играть с устройством.
11. Не используйте на треснутом стекле. Удалите крупную грязь со стекла. Стекло может быть слегка поцарапано из-за грязи на стекле во время работы.
12. Держите волосы, свободные части одежды, пальцы и другие части тела вдали от отверстий и движущихся частей устройства.
13. Не используйте в помещениях (зонах) с легковоспламеняющимися, горючими или огнеопасными жидкостями, или газом.

Описание

Нобот-368 - это робот мойщик окон, оснащенный бесщеточным вакуумным насосом, благодаря которому, создается разрежение и робот удерживается на стеклянной поверхности.

Встроенный ИБП (источник бесперебойного питания) позволяет предотвратить падение робота с окна, даже когда отсутствует электроэнергия.

У Нобот есть два чистящих колеса специальной конструкции, которые могут свободно перемещать робота по поверхности стекла. На обоих чистящих колесах используются легкозаменяемые чистящие салфетки из микрофибры, которые можно стирать. Салфетки предназначены для многократного использования.

Нобот использует программу AI-Technology V3.0, с помощью которой вычисляет путь, обнаруживает край окна и автоматически очищает стекло. Также имеется ручной режим управления.

Характеристики

Габаритные размеры робота	295x148x95 (ДШВ)
Вес робота	895 г.
Размеры упаковочной коробки	320x230x136 (ДШВ)
Общий вес коробки	2.4 кг.
Входное напряжение сетевого адаптера	100~240В, 50гц/60гц
Выходное напряжение сетевого адаптера	24В / 3.75А
Потребляемая мощность	90Вт
Длина кабеля от адаптера к розетке	1.0 м.
Длина провода от адаптера к роботу	5.0 м.
Длина страховочного шнура	4.5 м.
Аккумулятор	Li-ion 14,8 В.
Время аварийной работы от аккумулятора	20 минут
Скорость очистки стекла	1кв.м за 4 мин.
Максимальная площадь одного стекла	Высота: 6 метров. Ширина: 5 метров.
Минимальная площадь одного стекла	Высота: 0.35 метра. Ширина: 0.35 метра.
Уровень шума	65 dB

Комплектация

■ Робот НОВОТ-368	1 шт.
■ Страховочный шнур (прикреплен к роботу)	1 шт.
■ Пульт дистанционного управления	1 шт.
■ Адаптер питания (100 ~ 240 В, 50 ~ 60 Гц)	1 шт.
■ Кабель питания переменного тока	1 шт.
■ Удлинитель постоянного тока (4 метра)	1 шт.
■ Чистящие салфетки из микрофибры	12 шт.
■ Кольцо для салфеток	2 шт.
■ Руководство пользователя	1 шт.

Особенности изделия

- Подходит для любой толщины стекла
- Технологии искусственного интеллекта V3.0
- Пять режимов работы для очистки всего стекла
- Автоматическая остановка после завершения очистки
- Встроенный ИБП (источник бесперебойного питания)
- Алгоритм управления с защитой от падения
- Автоматическое определение края окна
- Салфетки из микрофибры
- Высокая прочность страховочного шнура (200 кг на разрыв)
- Дистанционное управление
- Автоматический режим очистки горизонтальных поверхностей (стол)

Адаптер питания / Удлинитель

1. Подключите адаптер к кабелю питания постоянного тока.

2. Подключите адаптер к шнуру питания переменного тока.

3. Вставьте L-образный разъем в разъем питания постоянного тока на НОВОТ и затяните L-образный разъем.

4. Вставьте шнур питания переменного тока в розетку.

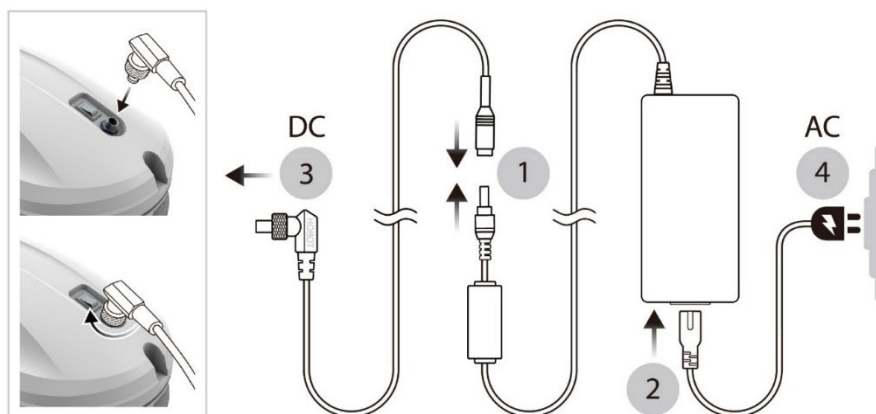

Описание устройства

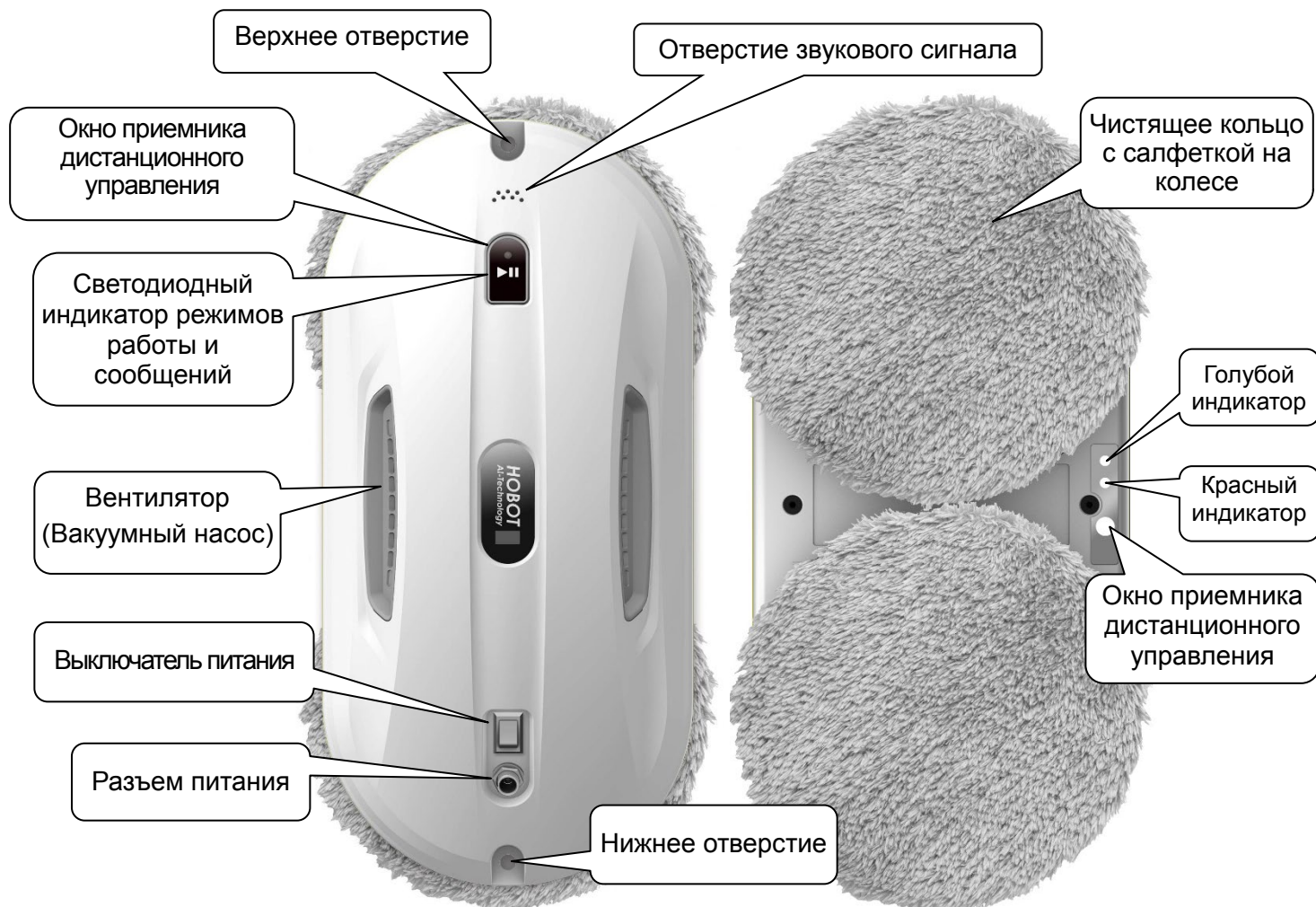

Светодиодная индикация

Светодиодная индикация	Звуковой сигнал	Ситуация
Оранжевый индикатор горит	Нет	Аккумулятор заряжается
Зеленый индикатор горит	Нет	Аккумулятор полностью заряжен
Синий и белый индикатор мигает	Нет	Низкое напряжение аккумулятора (зарядка до 8 часов)
Синий индикатор горит	Нет	Очистка
Синий индикатор горит	Один длинный и два коротких сигнала	Очистка завершена
Синий и красный индикаторы мигают	Прерывистый звуковой сигнал	Отсутствует электропитание
Синий индикатор мигает	Два звуковых сигнала	Салфетки загрязнены – замените, или Заполированное стекло - нанесите жидкость согласно инструкции (стр.8) или Не правильно установлен робот - установите согласно инструкции (стр.6)
Белый индикатор мигает	Два звуковых сигнала	Слишком низкое разряжение вакуума, подсос воздуха при работе (из-за неправильно закрепленных салфеток)
Красный индикатор мигает	Два звуковых сигнала	Ошибка оборудования Обратитесь в сервисный центр

Пульт дистанционного управления

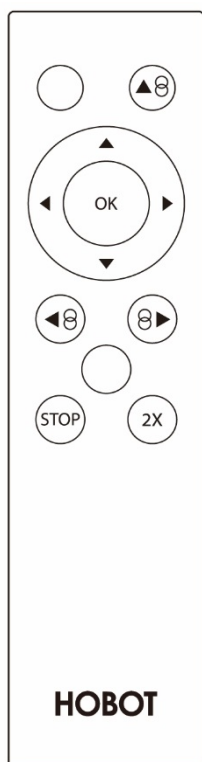

	Автоматическая программа	вверх затем вниз	
		влево затем вниз	
		вправо затем вниз	
	Ручное управление		вручную вверх
			вручную вниз
			вручную вправо
			вручную влево
		СТОП	
	Запуск программы: очистка в 2 прохода		

Устройством можно управлять с лицевой и тыльной стороны.

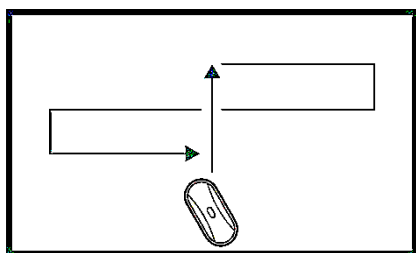

Автоматическая программа: вверх затем вниз

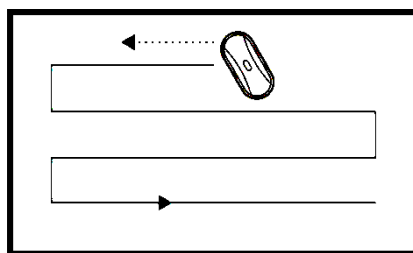

Автоматическая программа: влево затем вниз

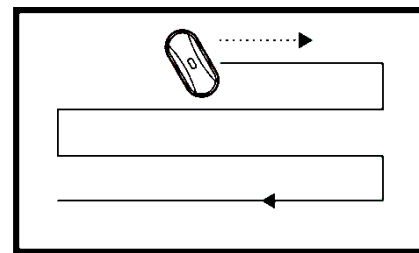

Автоматическая программа: вправо затем вниз

Управление через приложение НОВОТ

1. Отсканируйте QR-код или найдите приложение «НОВОТ» в App Store или Google Play. Скачайте и установите приложение на свой смартфон или планшет.



iOS



Android

2. Включите Bluetooth и запустите приложение «НОВОТ».

3. Включите робота мойщика и дождитесь сообщения о том, что устройство подключено в приложении «Hobot».

4. Убедитесь, что оба устройства подключены. Теперь вы можете использовать ваш смартфон на платформах iOS или Android для управления роботом мойщиком.

Подготовка к безопасной работе устройства

Не лейте и не опускайте устройство в воду или жидкости!

1. Убедитесь, что аккумулятор был полностью заряжен (зеленый индикатор горит) перед использованием. Для зарядки аккумулятора, выключите питание переключателем на устройстве. Подключите сетевой адаптер. Оранжевый индикатор загорится, что означает режим зарядки. Когда загорится зеленый индикатор - это значит, что батарея полностью заряжена.

2. Перед использованием убедитесь, что страховочный шнур не поврежден и проверьте, прочно ли завязаны узлы на карабине и устройстве.

3. Прочно закрепите страховочный шнур с помощью карабина за какой-нибудь тяжелый предмет внутри помещения.

4. Оградите опасную зону внизу при работе на наружных окнах без балкона.

5. Не используйте робота на непрямоугольных окнах и на разбитом стекле.

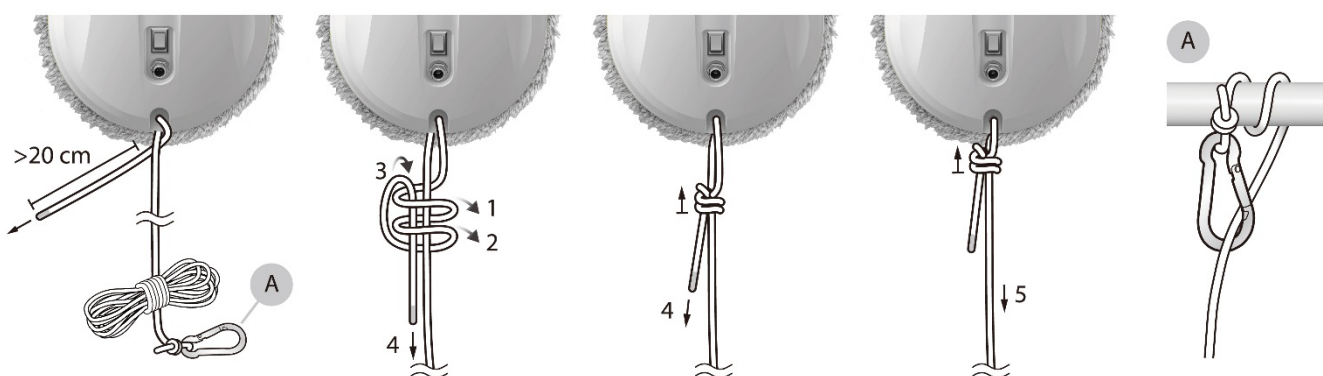

Установка чистящих салфеток

1. Наденьте чистящую салфетку на кольцо.

2. Закрепите чистящее кольцо на колесо, зацепив все 6 защелок.

3. При первом использовании новые салфетки плохо впитывают жидкость и грязь, и могут проскальзывать на стекле и оставлять разводы. Постирайте салфетки с мылом или порошком и просушите перед финальным удалением разводов.

4. Обратите внимание, что у салфеток одна сторона имеет более мелкую (бархатистую) текстуру ворса, этой стороной нужно надевать на кольцо наружу и на нее наносить чистящую жидкость, для лучшего качества очистки.

5. Нельзя выворачивать и использовать грязные салфетки, т.к. вся пыль и грязь с них попадет в вакуумный насос, и он выйдет из строя.

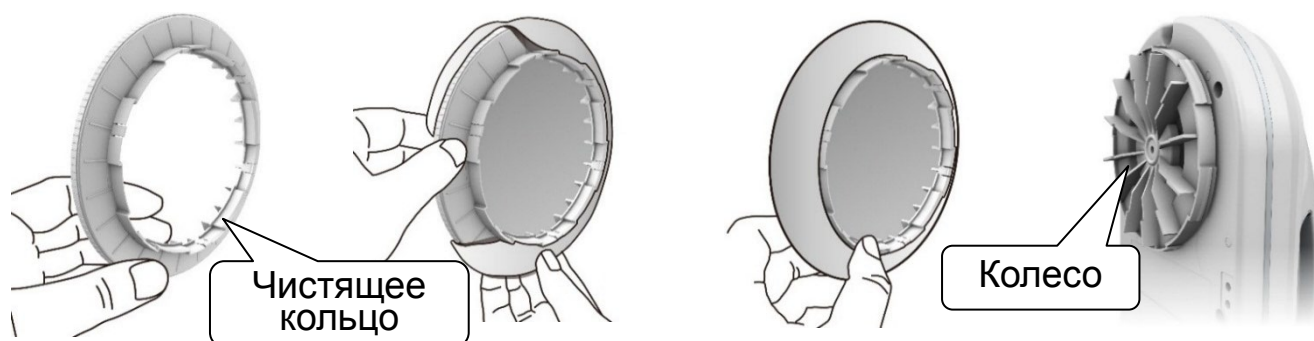

Защита от падения при отключении электричества

Если электроэнергия отключится, устройство автоматически остановится, прозвучит сигнал и заморгает – красный индикатор. Время поддержания работы вакуумного насоса от встроенного аккумулятора составляет до 20 минут. Пользователь должен снять устройство со стекла как можно скорее. Если устройство остановилось далеко, и пользователь не может дотянуться до него, пользователь может подтянуть устройство обратно, медленно потянув за страховочный шнур. Тяните страховочный шнур под углом, близким к стеклу, т.е. параллельно стеклу, чтобы предотвратить падение.

Предварительная чистка сухими салфетками

На сильно загрязненных окнах при смешивании моющего средства или воды с пылью, образуется грязь. Поэтому на таких окнах рекомендуется, сначала провести сухую очистку окон для удаления пыли или грязи. Сухая очистка окон, как первый шаг, особенно рекомендуется для наружных стекол.

Вы можете использовать один комплект сухих салфеток на нескольких стеклах.

1. Используйте сухие салфетки, чтобы робот вытер (пропылесосил) стекло.
2. Робот Hobot во время работы должен быть всегда подключен к адаптеру электропитания.

3. Включите выключатель питания (синий индикатор загорится) и затем удостоверьтесь, что вентилятор заработал, и поместите робота на стекло на расстоянии минимум 10 см сбоку и снизу от краев рамы или стекла.

4. Проверьте, может ли устройство удерживаться на стекле прежде, чем отпустить его. Обеспечьте свободное перемещение страховочного шнура и провода при движении робота.

5. Нажмите на пульте дистанционного управления кнопку  запустится автоматическая программа: «вверх затем вниз». Робот переместится в верхнюю часть окна, а затем, двигаясь зигзагообразно, автоматически очистит все окно.

6. Об окончании работы робот известит звуковым сигналом.



Как снять устройство со стекла

1. После того как устройство остановилось, пожалуйста возьмите страховочный шнур в одну руку, возьмите устройство другой рукой и передвиньте вниз стекла.

2. Выключите выключатель питания в безопасной зоне. Перед выключением питания, придержите робота руками.

Основная чистка влажными салфетками

Используйте чистый и сухой комплект салфеток.

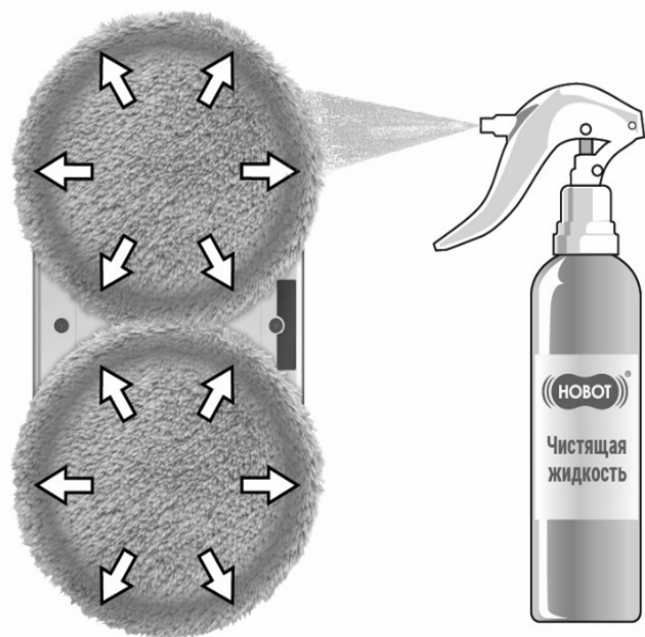

На этом этапе нанесите чистящую жидкость НОВОТ или дистиллированную воду на обе салфетки по внешнему краю верхней и нижней салфеток, с помощью неполных (не сильных) нажатий на распылитель.

Оставьте центр салфетки сухим это необходимо для лучшего присасывания к стеклу. Если на стекле есть присохшая грязь или следы насекомых, то перед влажной чисткой намочите это место на стекле жидкостью (частички грязи размокнут и легче отмоются) и подождите 2-3 мин., для того чтобы стекло подсохло и начните чистку. Робот Novot во время работы должен быть

всегда подключен к адаптеру электропитания.

1. Включите выключатель питания (синий индикатор горит) и затем удостоверьтесь, что вентилятор заработал, и поместите робота на расстоянии минимум 10см сбоку и снизу от краев рамы или стекла.

2. Проверьте, может ли устройство удерживаться на стекле прежде, чем отпустить его. Обеспечьте свободное перемещение страховочного шнура и провода при движении робота.

3. Нажмите на пульте дистанционного управления кнопку  и запустится программа «auto-вверх затем вниз».

4. Робот переместится в верхнюю часть окна, а затем, двигаясь зигзагообразно, автоматически очистит все окно.

5. Об окончании работы робот известит звуковым сигналом.

Используйте НОВОТ в солнечную и ясную погоду для получения лучшего результата при чистке окон. Не рекомендуется мыть окна в дождливую погоду или в дни с повышенной влажностью, из-за долгосохнущих мелких капель воды будут оставаться разводы.

Удаление разводов

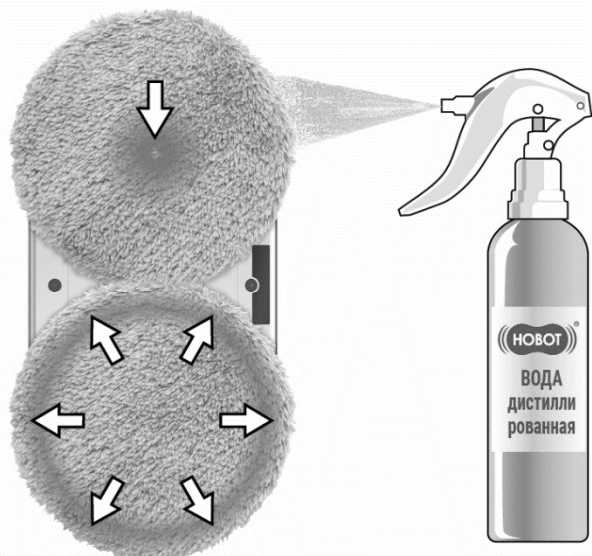

Разводы на стеклах могут оставлять некоторые виды чистящих жидкостей или грязные салфетки. При необходимости сделайте дополнительную чистку для удаления разводов. Используйте чистые салфетки. Нанесите дистиллированную воду только на салфетку нижнего колеса по внешнему краю, с помощью неполных (не сильных) нажатий. Чистящую салфетку верхнего колеса оставьте сухой или смочите слегка только центр.

Режим очистки стола

Положите устройство на стол нажмите на пульте дистанционного управления кнопку , устройство будет работать в режиме очистки стола.

Правила стирки чистящих салфеток

- Ручная или машинная стирка 30-40°C
- Химчистка запрещена, не отбеливать
- Не сушить в стиральной машине
- Не сушить при температуре выше 50°C
- Не гладить

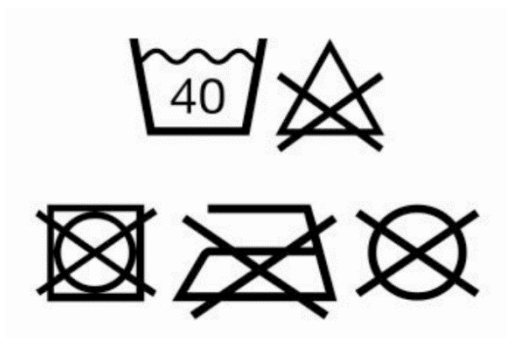

Вопросы о неисправностях и способы устранения

Вопрос: НОВОТ скользит и не может подняться до верхней рамы окна.

Ответ: Сила трения слишком мала, это может быть вызвано:

- (1) Этикетками на стекле или оконной пленкой.
- (2) Чистящие салфетки сухие или слишком влажные, наносите жидкость по инструкции.
- (3) Если окно чистить много раз, стекло станет очень скользким, наполированным.
- (4) Стекло становится скользким, если чистить несколько раз в окружающей среде с низкой влажностью, такой как в комнате с долго работающим кондиционером.
- (5) При установке на стекло выдержите расстояние в 10 см от оконной рамы до края робота.

Вопрос: НОВОТ скользит и не может обнаружить верхнюю раму окна в режиме



“Автоматическая программа: вверх затем вниз”.

Ответ: Нажмите  и переключитесь на  или  автоматический режим.

Вопрос: не смог закончить чистить окно и остановился в средней части.

Ответ: Нажмите  или , чтобы продолжить уборку.

Вопрос: НОВОТ движется не плавно или перемещается рывками.

- Ответ:
- (1) Ткань для очистки слишком грязная. Пожалуйста, используйте чистую салфетку для чистки.
 - (2) Стекло имеет разный коэффициент трения из-за наклеек, оконной пленки и тому подобного. Пожалуйста, используйте НОВОТ на однородной поверхности.
 - (3) Винт, крепящий чистящее колесо мог раскрутиться, затяните его.

Вопрос: После очистки, осталось круглое пятно на стеклянной поверхности.

Ответ: Чистящая салфетка слишком грязная. Пожалуйста, поменяйте на чистую салфетку и проведите чистку снова по инструкции «удаление разводов».

Вопрос: Что делать, если НОВОТ остановился на высоте, произошло отключение электроэнергии, красный индикатор вспыхивает и раздается звуковой сигнал?

- Ответ: (1) Пользователь может подтянуть устройство, аккуратно потянув за страховочный шнур. Тяните страховочный шнур параллельно стеклу, чтобы предотвратить падение.
- (2) Переключите выключатель питания в положение "выключено"
- (3) Проверьте электрический контакт в розетке, и в разъемах постоянного тока. Проверьте, не поврежден ли кабель или удлинитель.

Вопрос: Что сделать, если HOBOT неправильно остановился, и красный индикатор вспыхивает, но звукового сигнала нет?

- Ответ: (1) Пользователь может переместить HOBOT в нужную область с помощью пульта дистанционного управления или подтянуть устройство, аккуратно потянув за страховочный шнур. Тяните за страховочный шнур параллельно стеклу, чтобы предотвратить падение.
- (2) Переключите выключатель питания в положение "выключено"
- (3) Проверьте, нет ли утечки снижающей разрежение, вызванной зазором, неровной оконной рамой.

Вопрос: HOBOT не может остановиться в конце цикла очистки окна, когда закончена уборка?

Ответ: Нажмите, чтобы остановить устройство. 

Вопрос: Невозможно связаться с приложением «HOBOT»

- Ответ: (1) Проверьте включен ли Bluetooth. Перезапустите приложение.
- (2) Проверьте список устройств Bluetooth на вашем смартфоне и выберите «HOBOT».
- (3) Устройство должно поддерживать Bluetooth 4.0 или выше.

Вопрос: Робот HOBOT не реагирует на сигналы управления со смартфона

Ответ: Проверьте подключение устройства с роботом или перезапустите приложение.

Правила техники безопасности для сетевого адаптера и аккумулятора

- Используйте только сетевой адаптер, поставляемый с этим устройством. Использование другого типа адаптера питания приведет к неисправности и (или) опасности
- Используйте, пожалуйста, подходящие электрические розетки и убедитесь, что никакие тяжелые предметы не стоят на сетевом адаптере или шнуре питания
- Обеспечьте необходимую вентиляцию вокруг адаптера во время его использования. Не закрывайте адаптер питания предметами, которые могут препятствовать охлаждению.
- Не используйте адаптер в условиях высокой влажности. Никогда не берите адаптер мокрыми руками.
- Убедитесь, что номинальное напряжение адаптера соответствует напряжению в стандартной розетке. Требования к электропитанию можно найти на адаптере.
- Не используйте сломанный адаптер, сетевой шнур или вилку
- Не пытайтесь разбирать адаптер, заменяемых элементов внутри нет. Замените весь блок, если он поврежден или подвергнулся воздействию высокой влажности. Обратитесь к Вашему продавцу Hobot за помощью и обслуживанием.
- Аккумулятор, используемый в этом приборе, может вызвать риск возгорания или химического ожога. Не оставляйте устройство на зарядке на длительный срок без присмотра. Не разбирайте, не допускайте короткого замыкания, не нагревайте до температуры выше 60° C и не сжигайте.

Общие правила эксплуатации

- **ДАННОЕ УСТРОЙСТВО ПРЕДНАЗНАЧЕНО ТОЛЬКО ДЛЯ БЫТОВОГО ПОЛЬЗОВАНИЯ.**
- Сохраните инструкции по технике безопасности и эксплуатации для дальнейшего использования.
- Следуйте всем инструкциям по эксплуатации и по технике безопасности.
- Не подвергайте устройство воздействию дождя или чрезмерной влажности, и держите его подальше от жидкостей (напитков, кранов, и т.д.).
- Не подвергайте устройство длительному воздействию прямых солнечных лучей или интенсивных источников света и держите его подальше от источников тепла (радиаторов, обогревателей, печей и т.д.).
- Не устанавливайте устройство в непосредственной близости от сильных магнитных полей
- **При длительном хранении необходимо заряжать аккумулятор один раз в три месяца.**
- Храните устройство и аксессуары в недоступном для детей месте.
- Рабочая температура использования устройства: +5° C ~ +40° C.
- Температура хранения устройства: +5° C ~ +50° C.

Гарантийные обязательства

В течении гарантийного срока покупатель Hobot -368 может реализовать свои права на безвозмездное устранение производственных дефектов изделия и удовлетворение иных, установленных законодательством требований потребителя в отношении качества изделия, при условии использования изделия по назначению и соблюдении требований, изложенных в настоящей инструкции.

Претензии по гарантии рассматриваются только при наличии документов, подтверждающих оплату изделия, и правильно заполненного гарантийного талона.

Гарантийные обязательства не распространяются

- На изделие, серийный номер которого, не указан (или не совпадает с указанным) в гарантийном талоне.
- На изделие, поломка которого вызвана использованием робота Hobot-368 для любых других целей, чем обычное использование в домашнем хозяйстве.
- На дефекты изделия, возникшие в результате небрежного обращения, преднамеренной и не преднамеренной порчи, не соблюдения правил эксплуатации, естественного износа.
- На расходные материалы: чистящие салфетки, бак для чистящей жидкости.
- На сокращение емкости аккумуляторов со временем или в результате неправильного использования.
- На дефекты изделия, возникшие в результате ремонта не уполномоченными лицами.
- На дефекты изделия, возникшие в результате попадания воды внутрь корпуса прибора.
- На дефекты изделия, возникшие в результате использования деталей и принадлежностей других производителей.

Расходы на транспортировку изделия в сервисный центр оплачиваются покупателем.

При возникновении вопросов или комментариев относительно работы робота Hobot посетите сначала наш веб-сайт www.hobot.ru, чтобы ознакомиться с подсказками, часто задаваемыми вопросами или информацией об аксессуарах, расходных материалах.

На сайте в разделе КОНТАКТЫ, Вы найдете список дилеров и сервисных центров в Вашем регионе. Вы также можете обратиться по вопросам эксплуатации, ремонта или обслуживания к своему продавцу.

Гарантийный талон (заполняется продавцом)

Модель изделия:	Робот мойщик окон Hobot-198
Серийный номер:	
Дата продажи:	

ПРОДАВЕЦ:

Название:	
Телефон:	
Адрес и E-mail:	

М.П.
Продавца

Внимание!

Гарантийный талон недействителен при отсутствии печати продавца и даты продажи

Гарантия на Hobot-198 составляет - 12 месяца с даты продажи.

Гарантия на аккумулятор составляет - 6 месяцев с даты продажи.

Срок службы Hobot-198 составляет - 5 лет с даты продажи.

Срок службы аккумулятора составляет - 2 года с даты продажи.

***«Претензий по внешнему виду и комплектности не имею.
С условиями предоставления гарантии, правилами соблюдения мер
безопасности, инструкцией по эксплуатации ознакомлен»***

(подпись покупателя)

По вопросам гарантийного обслуживания
обращайтесь по тел. **8-800-550-46-00**
Адреса сервисных центров смотрите на сайте **hobot.ru**

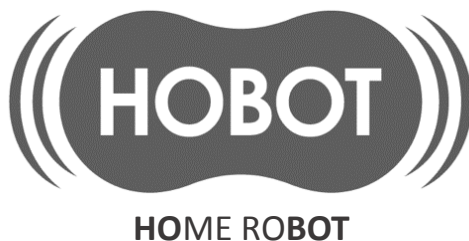

Hobot Technology Inc.

www.hobot.ru

Изготовитель: «Хобот технолоджи инк» Тайвань 30274, Хсинчу Коунти, Чубей Сити, Айкоу 2 Роад, N216

Импортер и уполномоченный изготовителем на принятие претензий от потребителей: Индивидуальный предприниматель Булгаков Виталий Владимирович 461440, Оренбургская обл., Сакмарский р-н., с. Донское, ул. Центральная, д.19А
Тел.: 8 (922) 541-25-40

EAC