



Робот мойщик окон **HOBOT-298 Ultrasonic**

Инструкция по эксплуатации



Авторское право

Copyright © 2019 by HOBOT® Technology Инк Все права защищены. Никакая часть данной публикации не может быть воспроизведена, передана, переписана, сохранена в системе поиска или переведена на любой язык или компьютерный язык в любой форме и любыми средствами, электронными, механическими, магнитными, оптическими, химическими, вручную и другими, без предварительного письменного разрешения компании.

Торговые марки

Все другие логотипы, продукты или названия компаний, упомянутые в этом руководстве, могут быть зарегистрированными торговыми марками или авторскими правами их соответствующих компаний, и используются только для информационных целей.

Техническая поддержка

Если возникают какие-либо проблемы и инструкция не может предоставить решение, вам нужно связаться с продавцом или сервисной службой.

Отказ от ответственности

HOBOT Technology Inc. оставляет за собой право пересматривать данную публикацию и вносить изменения время от времени в содержание, без обязательства ставить в известность пользователей о таких исправлениях или изменениях. Место и безопасность использования этого инструмента очистки стекла должен оценивать сам пользователь и нести за это ответственность. Но также необходимо следовать инструкциям, приведенным в руководстве пользователя.

ВНИМАНИЕ! Важные инструкции по технике безопасности

Прежде чем использовать робот мойщик окон, прочтите все инструкции по технике безопасности и эксплуатации.

1. Прочно закрепите страховочный шнур с помощью карабина за какой-нибудь тяжелый предмет внутри помещения и перед использованием убедитесь, что страховочный шнур не поврежден, и проверьте, прочно ли завязаны узлы на карабине и устройстве.
2. Оградите опасную зону внизу при работе на наружных окнах без балкона.
3. Убедитесь, что аккумулятор заряжен (зеленый индикатор горит) перед использованием, при длительном хранении необходимо заряжать аккумулятор один раз в три месяца.
4. Подключите кабель и включите питание, перед помещением устройства на стекло.
5. Проверьте, может ли устройство удерживаться на стекле прежде, чем отпустить его.
6. Перед выключением питания, придержите устройство руками.
7. Не используйте его на непрямоугольных окнах. Удалите все препятствия на окне.
8. Убедитесь, что правильно закрепили чистящие салфетки согласно инструкции ниже.
9. Не распыляйте и не лейте воду на устройство и не опускайте его в жидкость.
10. Не давайте детям использовать это устройство. Данное устройство не является игрушкой. Будьте очень бдительны, используя прибор рядом с детьми. Оградите опасную зону внизу при работе, если рядом находятся дети. Не разрешайте детям играть с устройством.
11. Не используйте на треснутом стекле. Стекло может быть поцарапано из-за строительной грязи (песка) на стекле во время работы. Удалите строительную грязь (песок) со стекла.
12. Держите волосы, свободные части одежды, пальцы и другие части тела вдали от отверстий и движущихся частей устройства.
13. Не используйте в помещениях (зонах) с легковоспламеняющимися, горючими или огнеопасными жидкостями или газом.
14. Заполняйте ёмкость только водой или моющим средством для окон HOBOT, другие моющие средства не допускаются.
15. Слейте жидкость из емкости перед тем, как убрать устройство в место хранения.

Описание

HOBOT-298 Ultrasonic это робот мойщик окон, оснащенный бесщеточным вакуумным насосом, благодаря которому, создается разрежение и робот удерживается на вертикальной поверхности. Устройство оснащено двумя гусеничными лентами, с помощью которых робот может свободно перемещаться по поверхности стекла, а также по гладкой стене.

Ultrasonic это инновационное решение для автоматического разбрызгивания воды или моющего средства на поверхность окон, во время движения робота по стеклу.

Запатентованная конструкция ультразвукового разбрызгивателя может превращать воду или моющее средство в туман 15 микрометров. Это помогает растворять пыль и мыть окна не оставляя разводов. Многоцветные чистящие салфетки из микрофибры легко отстирывать перед повторным использованием.

Встроенный аккумулятор ИБП (Источник бесперебойного питания) может предотвратить падение робота с окна, даже когда отсутствует электроэнергия.

HOBOT-298 снабжен дополнительными сенсорами, необходимыми для повышения производительности очистки поверхности каркасных и даже бескаркасных окон. Датчик давления следит за состоянием вакуума, лазерный датчик служит для определения края чистящей поверхности. Гироскоп определяет положение робота на поверхности.

Hobot использует программу AI-Technology S2.1, с помощью которой может вычислить путь, автоматически обнаружить край окна, автоматически очистить все окно. Имеется ручной режим для управления пользователем.

Характеристики

Габаритные размеры	240мм x 240мм x 100мм (ДШВ)
Размеры упаковки	340мм x 255мм x 125мм (ДШВ)
Вес робота / Общий вес коробки	1.28 кг / 2.54 кг
Входное напряжение сетевого адаптера	100~240В, 50Гц / 60Гц
Выходное напряжение сетевого адаптера	Мин. 24В / 3.0А
Потребляемая мощность	72 Вт.
Длина кабеля розетка-адаптер / адаптер-робот	1.0м/4.0м
Длина / Прочность страховочного шнура	4.5м / 150кг
Аккумулятор	
Время аварийной работы от аккумулятора	20 минут
Емкость сменного бака с чистящей жидкостью	50 мл
Тип разбрызгивателя	
	15 мкм (микрометр)
Скорость очистки стекла	1 кв.м за 2,4 мин
Минимальные/ Максимальные размеры стекла	0,4м.х 0,4м. / 5м.х 6м.
Уровень шума	64dB

Комплектация

Робот HOBOT-298 Ultrasonic	1 шт.
Страховочный шнур (прикреплен к роботу)	1 шт.
Пульт дистанционного управления	1 шт.
Адаптер питания (100 ~ 240 В, 50 ~ 60 Гц)	1 шт.
Кабель питания переменного тока	1 шт.
Удлинитель постоянного тока (4 метра)	1 шт.
Чистящая жидкость 250 мл.	1 шт.
Чистящие салфетки (желтые)	3 шт.
Руководство пользователя	1 шт.

Особенности изделия

- Подходит для любой толщины стекла
- Программа интеллектуальной очистки AI-Technology S2.1
- Ультразвуковой разбрызгиватель Ultrasonic Spray.
- Три вида автоматического режима работы для очистки всего стекла.
- Автоматическая остановка после завершения очистки.
- Встроенный ИБП (источник бесперебойного питания).
- Приспособлен для использования на бескаркасных окнах (Лазерный датчик определяет границу окна).
- Чистящие салфетки из микрофибры.
- Высокая прочность страховочного шнура (150 кг на разрыв).
- Потребляемая мощность: 72Вт.
- Входное напряжение: 100~240В, 50Гц / 60Гц.

Адаптер питания / Удлинитель

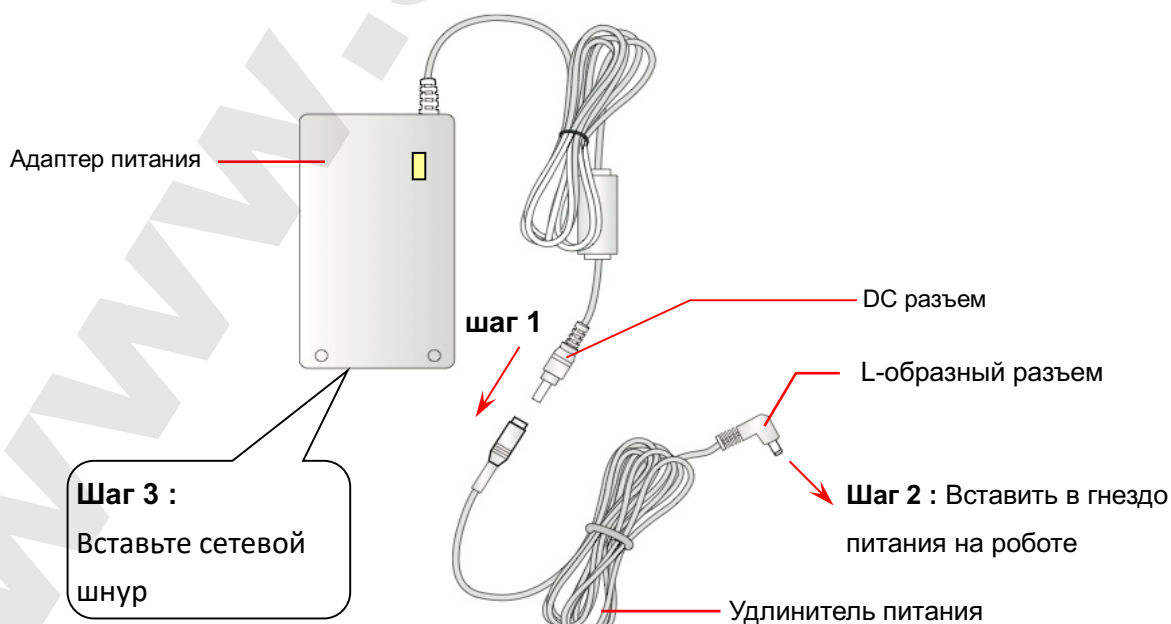

Описание устройства

Голубой / белый индикатор: нормальная работа

Красный индикатор: сообщение об ошибке

Оранжевый – идет зарядка

Зеленый индикатор –
полный заряд аккумулятора

Приемник сигналов с

Динамик

Ручка

Выходное отверстие
вентилятора

Отверстие крепления
страховочного шнура

Выходное отверстие
вентилятора

Ультразвуковой
разбрызгиватель

Выключатель

Разъем питания

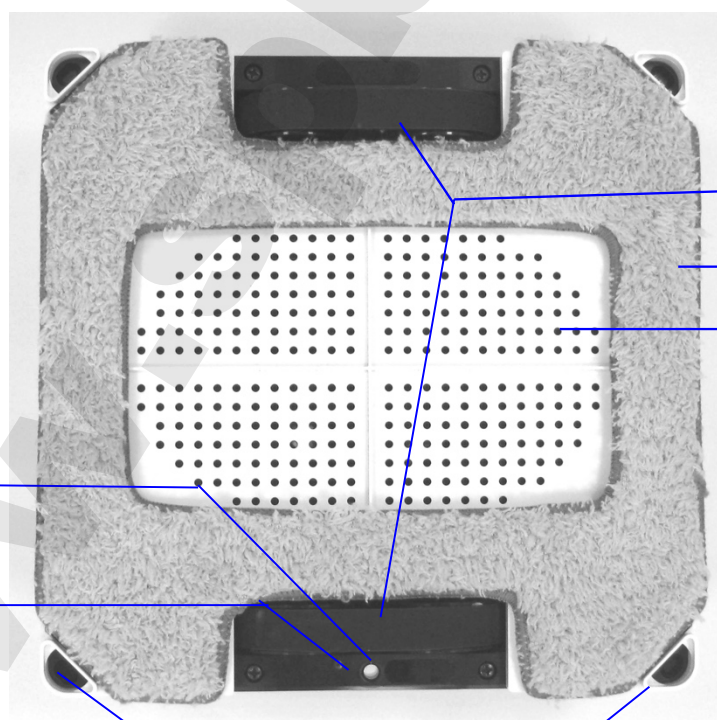

Салфетка

Вакуумная зона

Окно приема
сигнала с ПДУ

Лазерный датчик

Пульт Дистанционного Управления

Робот может управляться пультом ДУ как с внешней так и с внутренней сторон. Для смены элементов питания просто сдвиньте крышку отделения для батареек.

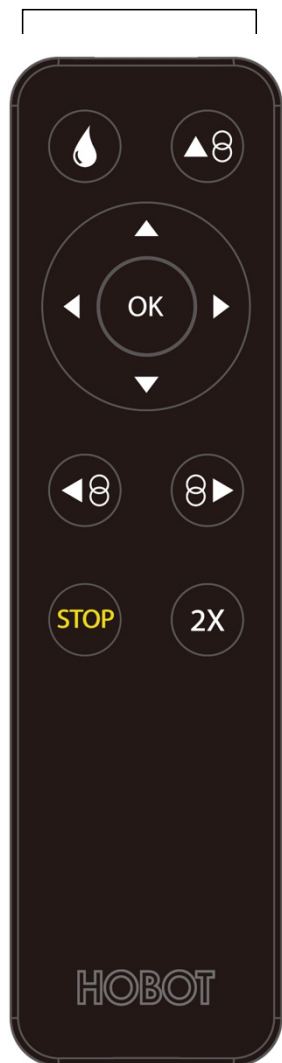

Установка направления	Горизонтальная установка	Вертикальная установка
	Двигается ВВЕРХ, затем Z-образное, затем N-образное направления движения робота по окну в автоматическом режиме	Двигается ВВЕРХ, затем только N-образное направление движения робота по окну в автоматическом режиме
	Двигается ВЛЕВО, затем Z-образно в автоматическом режиме для продолжения очистки окна	Двигается ВВЕРХ, затем N-образно в автоматическом режиме для продолжения очистки окна
	Двигается ВПРАВО, затем Z-образно, в автоматическом режиме для продолжения очистки окна	Двигается ВНИЗ, затем N-образно в автоматическом режиме для продолжения очистки окна
	Ручное управление: Вверх, Вниз, Влево, Вправо	
	Стоп	
	Пуск программы с двукратным выполнением	
	Распыление жидкости вкл / выкл	

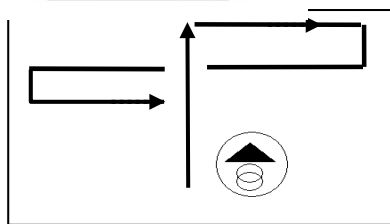

Автомат. режим вверх и вниз

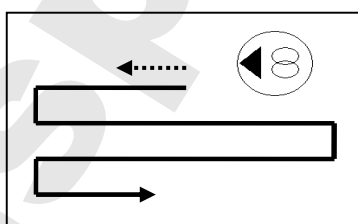

Автомат. режим влево и вниз

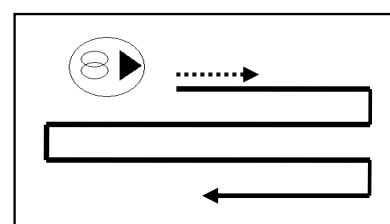

Автомат. режим вправо и вниз

Защита от падения при отключении электричества

Если электроэнергия отключится, устройство автоматически остановится, прозвучит сигнал и заморгает – красный индикатор. Время поддержания работы вакуумного насоса от встроенного аккумулятора составляет до 20 минут. Пользователь должен снять устройство со стекла как можно скорее. Если устройство остановилось далеко и пользователь не может дотянуться до него, пользователь может подтянуть устройство обратно, медленно потянув за страховочный шнур. Тяните страховочный шнур под углом, близким к стеклу, т.е. параллельно стеклу, чтобы предотвратить падение.

Подготовка к безопасной работе устройства

1. Убедитесь, что аккумулятор был полностью заряжен (зеленый индикатор горит) перед использованием. Для зарядки аккумулятора, выключите питание переключателем на устройстве. Подключите сетевой адаптер. Оранжевый индикатор загорится, что означает режим зарядки. Когда загорится зеленый индикатор - это значит, что батарея полностью заряжена.
2. Перед использованием убедитесь, что страховочный шнур не поврежден и проверьте, прочно ли завязаны узлы на карабине и устройстве.
3. Прочно закрепите страховочный шнур с помощью карабина за какой-нибудь тяжелый предмет внутри помещения.
4. Оградите опасную зону внизу при работе на наружных окнах без балкона.
5. Не используйте робота на прямоугольных окнах и на разбитом стекле.



Установка чистящих салфеток

Робот HOBOT-298 имеет 2 лазерных датчика, которые определяют край стекла. Эти датчики нельзя закрывать салфеткой. Аккуратно положите салфетку на поверхность, немного растягивая так, чтобы край не задевал гусеницу и лазерных датчиков и в тоже время выступал за контуры робота со всех сторон. Это обеспечит лучшую очистку краев окна. Прижмите салфетку по всей плоскости, не допуская образование складок.

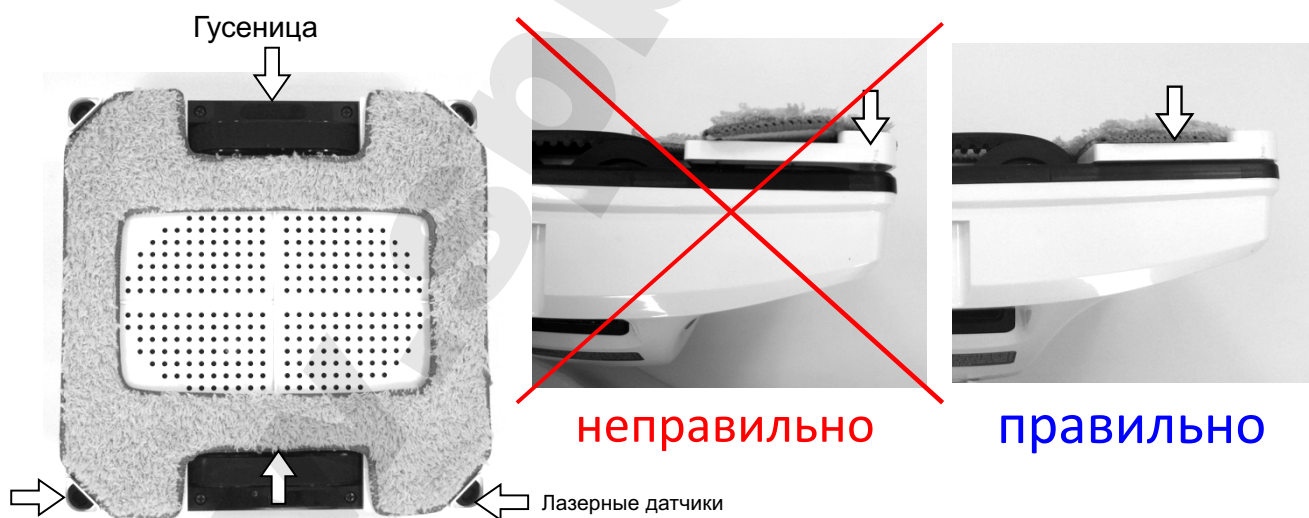

Предварительная чистка сухими салфетками

На сильно загрязненных окнах при смешивании моющего средства или воды с пылью, образуется грязь. Поэтому на таких окнах рекомендуется, сначала провести сухую очистку окон для удаления пыли или грязи. Сухая очистка окон, как первый шаг, особенно рекомендуется для наружных стекол.

1. Используйте сухие салфетки, чтобы робот вытер (пропылесосил) стекло.

2. Робот Hobot во время работы должен быть всегда подключен к адаптеру электропитания.

3. Включите выключатель питания (синий индикатор загорится) и затем удостоверьтесь, что вентилятор заработал, и поместите робота на стекло на расстоянии минимум 10 см сбоку и снизу от краев рамы или стекла.

4. Проверьте, может ли устройство удерживаться на стекле прежде, чем отпустить его. Обеспечьте свободное перемещение страховочного шнура и провода при движении робота.

5. Нажмите на пульте дистанционного управления кнопку  и запустится программа «auto-вверх затем вниз».

Робот переместится в верхнюю часть окна, а затем, двигаясь Z-образно (влево - вправо) очистит всю поверхность стекла (первый проход), а затем робот автоматически осуществит второй проход по стеклу двигаясь N-образно (вверх - вниз).

6. Об окончании работы робот известит звуковым сигналом.



Как снять устройство со стекла.

1. После того как устройство остановилось, пожалуйста возьмите страховочный шнур в одну руку, возьмите устройство другой рукой и передвиньте вниз стекла.

2. Выключите выключатель питания в безопасной зоне. Перед выключением питания, придержите робота руками.

3. Снимите салфетку, потянув за край.

Использованные салфетки можно неоднократно стирать вручную или в стиральной машине.



Основная чистка влажными салфетками

1. Наполните бак для чистящей жидкости водой или жидкостью HOBOT и полностью закройте крышку бака.

2. Для продления срока службы устройства и отсутствия разводов после высыхания необходимо применять **деминерализованную воду** или специально разработанную для ультразвукового разбрызгивателя **чистящую жидкость HOBOT**. Деминерализованная вода – это вода, в составе которой отсутствуют практически все виды солей. Такая вода получается после фильтрации по технологии обратного осмоса, ионообменные смолы или дистилляции. Возможно использование «бутилированной питьевой воды», которая не оставляет следов накипи после кипячения.

3. Используйте только оригинальные салфетки НОВОТ из микрофибры ЖЕЛТОГО ЦВЕТА.

Эти салфетки могут использоваться как для влажной, так и для сухой чистки стекол.

4. Робот распыляя жидкость на стекло смочит салфетки самостоятельно, но первые проходы салфетки будут сухими. Для великолепного результата, смочите салфетки той же жидкостью что и заливали в бак.

Нанесите небольшое количество чистящей жидкости НОВОТ или обычную чистую воду на салфетку, не затронув гусеницы и зону всасывания вентилятора.

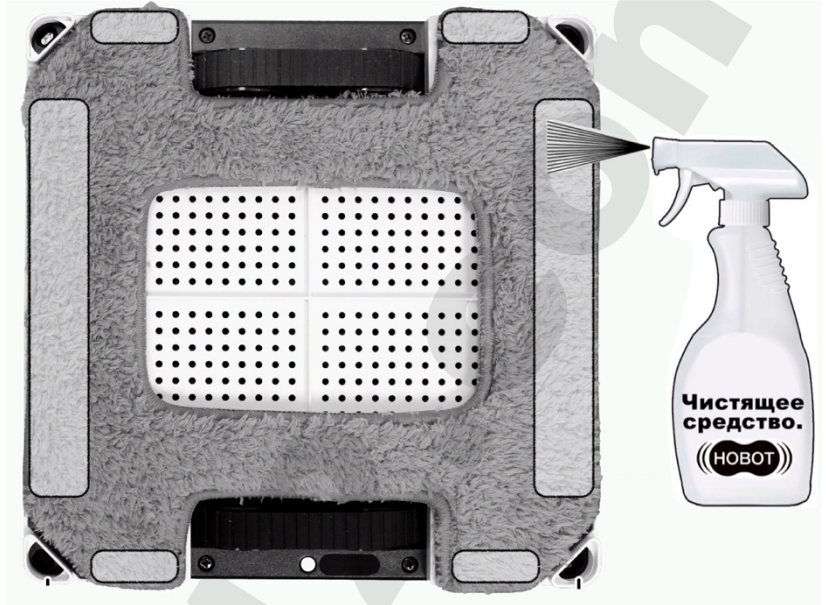



С целью достижения лучшей очистки окон рекомендуем смачивать салфетку в зонах указанных на фото .

5. Робот Hobot во время работы должен быть всегда подключен к адаптеру электропитания.

6. Включите выключатель питания (синий индикатор горит) и затем удостоверьтесь, что вентилятор заработал, и поместите робота на расстоянии минимум 10см сбоку и снизу от краев рамы или стекла.

7. Проверьте, может ли устройство удерживаться на стекле прежде, чем отпустить его. Обеспечьте свободное перемещение страховочного шнура и провода при движении робота.

8. Нажмите на пульте дистанционного управления кнопку  и запустится программа «auto-вверх затем вниз».

9. Нажмите на пульте дистанционного управления кнопку  тем самым включится функция разбрызгивания, при этом на роботе индикатор вокруг кнопки Старт/Стоп будет светиться синим цветом.

10. Робот переместится в верхнюю часть окна, а затем, двигаясь Z-образно (влево - вправо) очистит всю поверхность стекла, распыляя при этом чистящую жидкость а затем робот автоматически осуществит второй проход по стеклу двигаясь N-образно (вверх - вниз) и по окончании работы известит звуковым сигналом.



Используйте НОВОТ в солнечную и ясную погоду для получения лучшего результата при чистке окон. Не рекомендуется мыть окна в дождливую погоду или в дни с повышенной влажностью, из-за долгосохнущих мелких капель воды будут оставаться разводы.

Как очищать гусеничную ленту и датчики

Перед каждым использованием необходимо очищать гусеничную ленту и датчики от грязи или влаги, скопившейся на гусеницах во время последней уборки. Необходимо выполнить 3 шага.

1) Снимите устройство со стекла и переверните робота салфеткой вверх.

2) Включите выключатель, расположенный на роботе и гусеницы будут вращаться примерно 3 минуты.

3) Для очистки рекомендуется использовать любые чистящие салфетки из микро-фибры.

Очистка производится посередине гусеницы, сначала прижмите слегка влажную салфетку, затем сухую.

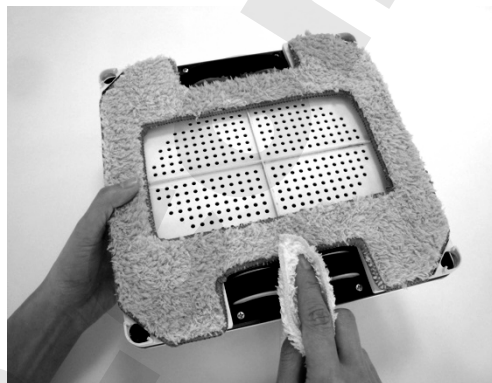

Очистка датчиков

Используя чистую сухую и мягкую ткань или щеточку, протрите лазерные датчики, как показано на рисунке.

Как часто проводить процедуру: **перед каждым использованием.**

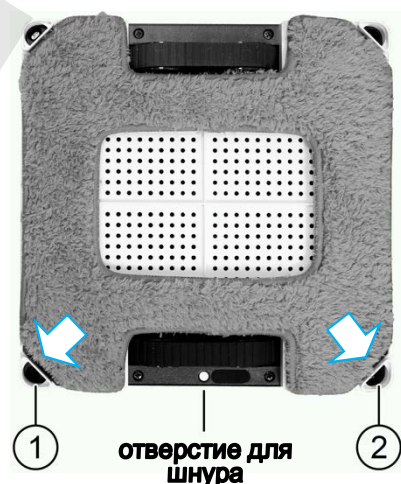

Замена бака для чистящей жидкости

Если ультразвуковая форсунка разбрызгивателя засорилась и не может распылять воду, приобретите новый бак для чистящей жидкости и замените неисправный.

Шаг 1. Используйте отвертку, чтобы открутить винт крепящий бак к корпусу робота.

Шаг 2. Вытяните бак наружу, а затем отсоедините разъем с неисправного бака для чистящей жидкости.

Шаг 3. Подсоедините разъем нового бака и вставьте бак в устройство, затем привинтите его.

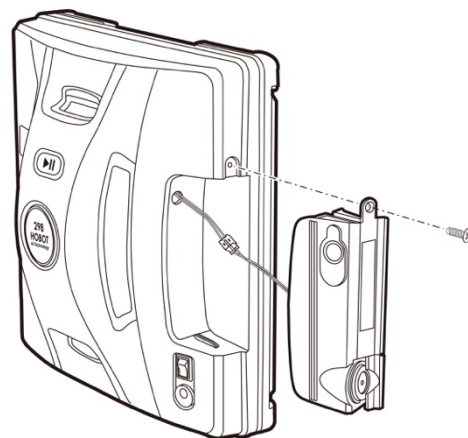

Управление через приложение HOBOT

1. Отсканируйте QR-код или найдите приложение «HOBOT» в App Store или Google Play. Скачайте и установите приложение на свой смартфон или планшет.

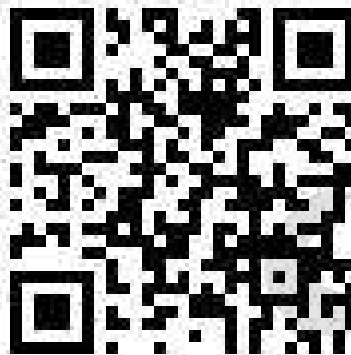

2. Включите Bluetooth (поддерживается версия 4.0 и выше) и запустите приложение «HOBOT».
3. Включите робота мойщика и дождитесь сообщения о том, что устройство подключено в приложении «Hobot».

Убедитесь что подключение произошло. Теперь вы можете использовать ваш смартфон на платформах iOS или Android для управления роботом мойщиком.

Светодиодная индикация

Ситуация	Светодиодная индикация/ Звуковое оповещение
1. Разбрызгивание воды включено	Синий индикатор горит.
2. Разбрызгивание воды выключено	Белый индикатор горит.
3. Аккумулятор заряжается	Оранжевый индикатор горит.
4. Аккумулятор полностью заряжен	
5. Низкое напряжение аккумулятора (заряжать > 8 часов)	Синий индикатор моргает.
6. Отсутствует электропитание	Голубой индикатор горит Красный индикатор моргает Звучит прерывистый звуковой сигнал
7. Ошибка оборудования	Красный индикатор моргает с «номером ошибки» Звучит прерывистый звуковой сигнал
8. Слишком низкое разряжение вакуума, подсос воздуха при работе (из-за неправильно закрепленных салфеток)	Голубой индикатор горит Красный индикатор моргнет один раз. Однократно звучит звуковой сигнал.
9. На лазерный датчик попадают прямые солнечные лучи	Голубой индикатор горит Красный индикатор моргнет один раз. Однократно звучит звуковой сигнал.

Правила стирки чистящих салфеток

Ручная или машинная стирка 30-40°C

Не отбеливать.

Не сушить в стиральной машине,

Не сушить при температуре выше 50°C.

Не гладить.

Химчистка запрещена.



Вопросы о неисправностях и способы устранения.

Вопрос: Когда включен выключатель питания, Вентилятор не вращается, и нет никаких сигналов.

Причина	Индикация/звуковой сигнал	Способ устранения
1. Напряжение батареи слишком низкое	Голубой: моргает, Оранжевый: горит Красный: выключен Сигнала: нет	Это означает, что напряжение батареи слишком низкое, пожалуйста, ждите полного заряда (зеленый индикатор загорится). Если зеленый индикатор не загорается после 8 часов зарядки, то отсоедините и подсоедините вновь провод от адаптера к роботу. И в течении 2-х часов робот будет готов к работе.
2. Ошибка оборудования	Голубой: моргает, Красный: моргает Сигнала: нет	Требуется дополнительная диагностика. Пожалуйста, обратитесь к продавцу или в сервисную службу для ремонта.

Вопрос: Питание включено, вентилятор вращается, синий индикатор горит, красный моргает, звуковая сигнализация: повторяющийся сигнал.

Ответ: Нет электропитания. Проверьте соединение электрического кабеля и адаптера и сам провод.





Вопрос: Когда питание включено, HOBOT не может начать работать.

Причина	Индикация/звуковой сигнал	Способ устранения
1. Не достаточное давление	Голубой: горит Красный: один раз моргнул Звук: одиночный сигнал	Недостаточное давление вакуума. Снять и снова одеть чистящую старую или новую салфетку.
2. На лазерный датчик попадают прямые солнечные лучи	Голубой: горит Красный: один раз моргнул Звук: одиночный сигнал	Перенесите период очистки данного стекла на другой период, когда солнце изменит свое положение.





3. Сбой работы пульта ДУ. (Разряд батареек)	Зеленый: горит Голубой: горит Красный: не горит Звук: нет, Вентилятор вращается	Замените элементы питания или Обратитесь к официальному дилеру или в авторизованный сервисный центр.
--	--	--

Вопрос: Nobot скользит и не может обнаружить верхнюю раму окна в режиме  “Запуск программы вверх затем вниз”.

Ответ:

1) Нажмите  или  затем кнопку ручного режима  затем снова в  автоматический режим

или

2) Нажмите  или  и переключитесь на ручной режим  и снова на  или  автоматический режим.

Вопрос: Nobot скользит и не может подняться до верхней рамы окна.

Ответ: Сила трения слишком мала, чем это может быть вызвано:

(1) Неправильно закреплена салфетка: Снимите и закрепите салфетку немного растягивая за края, не допускайте складок. Проверьте не залезла ли салфетка на область датчиков.

(2) Салфетка сильно загрязнилась или стала слишком мокрой. Смените салфетку. На этапе влажной чистки пользуйтесь салфетками желтого цвета. **Не лейте и не брызгайте жидкость или воду на стекло, робот может буксовать.**

(3) Гусеница загрязнилась или стала слишком мокрой. Протрите гусеницы. Для этого необходимо выполнить 3 шага.

1) Снимите устройство со стекла и переверните робота салфеткой вверх.

2) Включите робота и гусеницы будут вращаться примерно 3 минуты.

3) Для очистки рекомендуется использовать любые чистящие салфетки из микро-фибры. Очистка производится посередине салфетки, сначала прижмите слегка влажную салфетку, затем сухую.



Вопрос: Nobot не смог закончить чистить окно и остановился в средней части.

Ответ: Нажмите  или , чтобы продолжить уборку.

Вопрос: Hobot движется не плавно или перемещается рывками.

Ответ: (1) Салфетка слишком грязная. Пожалуйста, используйте чистую салфетку для чистки.

(2) Не следует сильно смачивать салфетку, смачивание стекла доверьте роботу.

(3) Стекло имеет разный коэффициент трения из-за наклеек, оконной пленки, и тому подобного. Пожалуйста, используйте HOBOT на однородных поверхностях.

Вопрос: Что делать, если Hobot остановился на высоте, в то время как отсутствует электроэнергия, красный индикатор вспыхивает и раздается звуковой сигнал?

Ответ: Пользователь может подтянуть устройство обратно, медленно потянув

(1) за страховочный шнур. Тяните страховочный шнур под углом, близким к стеклу, т.е. параллельно стеклу, чтобы предотвратить падение.

(2) Переключите выключатель питания в положение "выключено"

(3) Проверьте электрический контакт в розетке, и в разъемах постоянного тока.

Проверьте, не порван или сломан кабель или удлинитель.

Вопрос: Что сделать, если Hobot неправильно остановился, и красный индикатор вспыхивает, но звукового сигнала нет?

Ответ: Пользователь может переместить HOBOT в нужную область с помощью

(1) пульта дистанционного управления или подтянуть устройство обратно,

медленно потянув за страховочный шнур. Тяните за страховочный шнур под углом, близким к стеклу, параллельно стеклу, чтобы предотвратить падение.

(2) Переключите выключатель питания в положение "выключено"

(3) Проверьте, нет ли утечки снижающей разрежение, вызванной зазором, неровной оконной рамой.

Вопрос: Устройство не разбрызгивает жидкость или воду.

Ответ: (1) Проверьте с помощью пульта ДУ, включена ли функция

разбрызгивания, нажав кнопку , при этом на роботе индикатор вокруг кнопки Старт/Стоп должен светиться синим цветом.

(2) Очистите поверхность ультразвукового сопла мягкой, сухой и чистой тканью.

(3) Если (1) и (2) не помогло, то замените бак для чистящей жидкости.

Бак является расходным материалом и на него не распространяется гарантия.

Пользуйтесь оригинальным чистящим средством HOBOT или

деминерализованной водой, чтобы продлить срок службы ультразвукового разбрызгивателя.

Правила техники безопасности для сетевого адаптера и аккумулятора

- Используйте только сетевой адаптер, поставляемый с этим устройством. Использование другого типа адаптера питания приведет к сбоям в работе и (или) опасности.
- Используйте, пожалуйста, подходящие электрические розетки и убедитесь, что никакие тяжелые предметы не стоят на сетевом адаптере или шнуре питания.
- Обеспечьте необходимую вентиляцию вокруг адаптера во время его использования. Не закрывайте адаптер питания предметами, которые могут препятствовать охлаждению .
- Не используйте адаптер в условиях высокой влажности. Никогда не берите адаптер мокрыми руками.
- Убедитесь, что номинальное напряжение адаптера соответствует напряжению в стандартной розетке. Требования к электропитанию можно найти на адаптере.
- Не используйте сломанный адаптер, сетевой шнур или вилку .
- Не пытайтесь разбирать адаптер. Там нет запасных частей внутри. Замените весь блок, если он поврежден или подвергнулся воздействию высокой влажности. Проконсультируйтесь с Вашим продавцом Hobot за помощью и обслуживанием.
- Аккумулятор, используемый в этом приборе, может вызвать риск возгорания или химического ожога. Не оставляйте на зарядке на длительный срок без присмотра. Не разбирайте, не допускайте короткого замыкания, не нагревайте до температуры выше 60°C и не сжигайте.

Общие правила эксплуатации

- *ДАННОЕ УСТРОЙСТВО ПРЕДНАЗНАЧЕНО ТОЛЬКО ДЛЯ БЫТОВОГО ПОЛЬЗОВАНИЯ.*
- Сохраните инструкции по технике безопасности и эксплуатации для дальнейшего использования.
- Следуйте всем инструкциям по эксплуатации и по технике безопасности.
- Не подвергайте устройство воздействию дождя или чрезмерной влажности, и держите его подальше от жидкостей (напитков, кранов, и так далее).
- Не подвергайте устройство длительному воздействию прямых солнечных лучей или интенсивных источников света и держите его подальше от источников тепла (например, радиаторов, обогревателей, печей и т.д.).
- Не устанавливайте устройство в непосредственной близости от сильных магнитных полей.
- Храните устройство и аксессуары в недоступном для детей месте.
- Рабочая температура использования устройства: +5° С ~ +40°C.
- Температура хранения устройства: 0°C ~ +50°C.

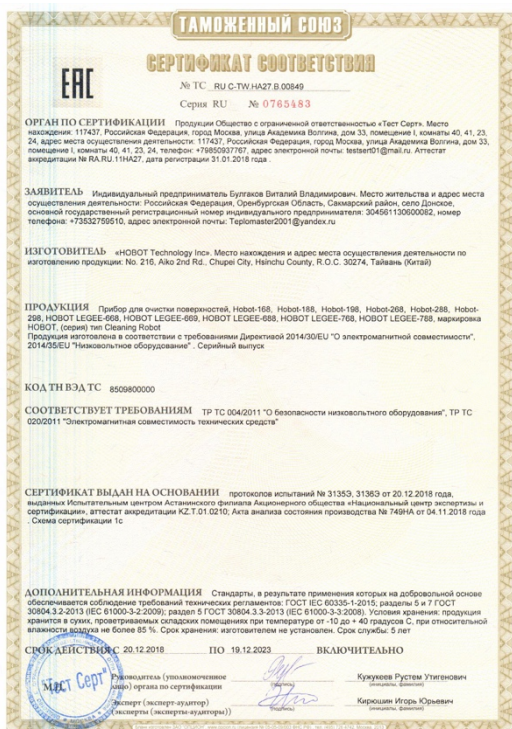

Гарантийные обязательства

В течении гарантийного срока покупатель Hobot -298 может реализовать свои права на безвозмездное устранение производственных дефектов изделия и удовлетворение иных, установленных законодательством требований потребителя в отношении качества изделия, при условии использования изделия по назначению и соблюдении требований, изложенных в настоящей инструкции. Претензии по гарантии рассматриваются только при наличии документов, подтверждающих оплату изделия, и правильно заполненного гарантийного талона.

Гарантийные обязательства не распространяются

- На изделие, серийный номер которого, не указан (или не совпадает с указанным) в гарантийном талоне.
- На изделие, поломка которого вызвана использованием робота Hobot -298 для любых других целей, чем обычное использование в домашнем хозяйстве.
- На дефекты изделия, возникшие в результате небрежного обращения, преднамеренной и не преднамеренной порчи, не соблюдения правил эксплуатации, естественного износа.
- На расходные материалы: чистящие салфетки, бак для чистящей жидкости.
- На сокращение емкости аккумуляторов со временем или в результате неправильного использования.
- На дефекты изделия, возникшие в результате ремонта не уполномоченными лицами.
- На дефекты изделия, возникшие в результате попадания воды внутрь корпуса прибора.
- На дефекты изделия, возникшие в результате использования деталей и принадлежностей других производителей.

Расходы на транспортировку изделия в сервисный центр оплачиваются покупателем.

Гарантийный талон (заполняется продавцом)

Модель изделия:

Робот мойщик окон Hobot - 298

Заводской номер:

Дата продажи:

Продавец:

(наименование,

адрес, телефон)

Подпись и печать продавца:

Гарантия на Hobot-298 составляет - 24 месяца с даты продажи.

В случае отсутствия информации о дате продажи - с даты изготовления указанной на коробке (гарантия не распространяется на расходные материалы: чистящие салфетки, бак для чистящей жидкости).

Гарантия на аккумулятор составляет - 6 месяцев с даты продажи.

Срок службы Hobot-298 составляет - 7 (семь) лет с даты продажи.

«Претензий по внешнему виду и комплектности не имею.

С условиями предоставления гарантии, правилами соблюдения мер безопасности, инструкцией по эксплуатации ознакомлен»

(подпись покупателя)

Список сервисных центров НОВОТ

- 1. Сервисная служба представительства НОВОТ,**
460048, г. Оренбург, ул. Монтажников 30А, 2 этаж «ТЕПЛОМАСТЕР»
тел.: (3532) 90-95-10, +7 922 541 2540, zakaz@hobot.su
- 2. Москва,** ООО «ПетВес-Трэйд»(Купи-робота), ул.Перовская, д. 65, стр. 1,
тел. (495) 643-49-40
- 3. Москва,** ООО «СТИЛЛ», ул. Генерала Дорохова д.28А., тел: 8-495-222-67-29
- 4. Санкт-Петербург,** ООО «Наджет», ул.Балканская пл.,д.5,тел.(812) 955-73-06
- 5. Санкт-Петербург,** ООО "Оптимедиа",Московский пр., д.22 лит. Б
Тел:+7 (812) 408-45-12, +7 (812) 295-76-00, 8 (800) 302-3007
- 6. Барнаул,** ИП Тренькин В.В., ул. Антона Петрова 219Б
ТРЦ"Огни" 1й этаж, тел. (3852) 25-46-53, +79130862355
- 7. Волгоград,** ООО «СПЕКТР» , ул. Рабоче-Крестьянская, 34
тел. (8442) 600-501
- 8. Калининград,** ИП Мекеришвили Ю.А., ТРЦ «Европа»
ул. Театральная, д. 30, Атриум Москва , телефон: (4012) 38-89-89
- 9. Краснодар,** ООО "УМНЫЙ ДОМ" , ул.Селезнева д.145 , Тел: (861) 244-333-8
- 10. Липецк,** ИП Гусев А.П., ул Космонавтов,52 т. (4742)710182
- 11. Нижний Новгород,** м-н «Аллоробот» ул.Семашко, 37 , тел. (831) 213-64-00
- 12. Нижний Новгород,** ИП Юркин С.В., ул.Ильинская д. 149.тел:(831)230-59-59
- 13. Новороссийск,** ООО «Олимп», проспект Дзержинского, 211,
ТЦ ПЕРЕКРЁСТОК", тел. +79180623824
- 14. Пенза,** ООО «Альтаир», ул.Володарского, 83, тел. (8412) 29-30-11
- 15. Пермь,** ИП Кокорин Д.Н. ул.Ленина, д.88, ТЦ Базар, этаж 3,
офис 302,тел:8(342)204 64 52
- 16. Ростов-на-Дону,** ООО «СПЕКТР», ул. Социалистическая, д. 62,
тел.: (863) 222-01-01
- 17. Ставрополь,** ООО «СПЕКТР», ул. Ленина, 468 ТЦ Телемир,
тел.: (8652) 599-099
- 18. Самара,** СЦ, Компания Феличита, ул. Галактионовская, дом 106а.
тел (846) 212 02 20, +7 927 701 05 40 "Горячая линия"
- 19. Тольятти,** СЦ, Компания Феличита ,БЦ Гранд-Сити, офис 223а,
Новый проезд, д.3., тел. (8482) 201-202
- 20. Калуга,** СЦ Аникей Цифровая Электроника, адрес: ул. Суворова 121,
тел.: (4842) 74-97-88, (4842) 54-76-04 Факс: (4842) 72-42-44

Республика Казахстан

- 21. г. Астана,** СЦ «Best –Сервис» ул .Кенесары 43, офис 16, 22,
Тел .+7 701 599 0415



Hobot Technology Inc.

EAC