

**Холодильник автомо-  
бильный**

**ALPICOOL**

**C25, C30, C40, C50, C75**



## Оглавление

Назначение устройства .....	4
Меры предосторожности .....	4
Комплектация .....	5
Схема устройства .....	6
Панель управления .....	6
Правила и условия эксплуатации .....	7
Уход и обслуживание .....	8
Технические характеристики .....	9
Возможные проблемы и их причины .....	10
Коды ошибок.....	11
Правила и условия монтажа, хранения, перевозки (транспортировки), реализации и утилизации .....	12
Дополнительная информация .....	12

## Уважаемый покупатель!

Благодарим Вас за выбор нашей продукции.

Мы рады предложить Вам изделия и устройства, разработанные и изготовленные в соответствии с высокими требованиями к качеству, функциональности и дизайну. Перед началом эксплуатации внимательно прочитайте данное руководство, в котором содержится важная информация, касающаяся Вашей безопасности, а также рекомендации по правильному использованию продукта и уходу за ним. Позаботьтесь о сохранности настоящего Руководства и используйте его в качестве справочного материала при дальнейшей эксплуатации изделия.

## Назначение устройства

Данное устройство предназначено для охлаждения, сохранения температуры продуктов питания в автомобиле.

## Меры предосторожности

- Используйте данное устройство только по назначению.
- Оберегайте устройство от воздействия влаги, различных жидкостей, а также источников тепла.
- Не подвергайте данное устройство длительному воздействию экстремальных температур и прямых солнечных лучей.
- Не используйте устройство после падения, а также при наличии видимых повреждений, обратитесь в сервисный центр.
- Устройство не предназначено для использования в коммерческих целях.
- Устройство не предназначено для использования детьми и лицами с ограниченными физическими, сенсорными или умственными способностями, кроме случаев, когда над ними осуществляется контроль другими лицами, ответственными за их безопасность. Не позволяйте детям играть с устройством.
- Не вставляйте в прием между дверцей и холодильником острые предметы, провода и т. п.
- Не храните в устройстве взрывоопасные вещества, такие как аэрозольные баллоны с легковоспламеняющимся пропеллентами.
- Избегайте попадания влаги на шнур питания, не заставляйте его другими предметами. Не используйте поврежденный шнур питания. Не располагайте большое количество портативных розеток или портативных источников питания с задней стороны устройства.
- Перед подключением прибора к источнику питания убедитесь, что напряжение Вашей домашней электросети соответствует техническим характеристикам. Используйте устройство только с оригинальным блоком питания.
- Не используйте электроприборы внутри отсеков для хранения еды, если электроприбор не рекомендован производителем.
- После распаковки и перед включением, устройство должно быть размещено на ровной поверхности в течение 6 часов.

- Устройство должно быть в горизонтальном положении во время работы. Угол наклона должен быть менее 5° для продолжительной работы и менее 45° для кратковременной работы.
- Следите, чтобы вентиляционные отверстия в кожухе устройства или во встроенной конструкции не засорялись, не блокируйте их.
- Храните устройство в стабильном положении на земле или в автомобиле.
- Не вскрывайте устройство и не производите ремонт самостоятельно. Обслуживание и ремонт должны осуществлять только квалифицированные специалисты авторизованного сервисного центра. Лампа и шнур питания должен заменяться производителем или квалифицированными специалистами.
- Установка блока бортовой сети DC на лодке должна проводиться квалифицированными электриками.
- Всегда отключайте устройство от сети, если оно не используется и перед очисткой.
- Не используйте острые предметы для размораживания холодильника. Не повреждайте контур хладагента.
- Перед тем, как выбросить старый холодильник или морозильник, снимите с них дверцы, оставьте полки на месте, чтобы дети не могли легко забраться внутрь.
- Проверьте, подходит ли охлаждающая способность устройства для хранения еды или лекарств. Еда должна храниться только в оригинальной упаковке или подходящих контейнерах.
- Если устройство остается пустым на длительный период времени, отключите его от сети питания, разморозьте, очистите, высушите и оставьте дверцу открытой, во избежание заплесневения устройства.

## Комплектация

- Устройство.
- Руководство пользователя.
- Адаптер.

## Схема устройства

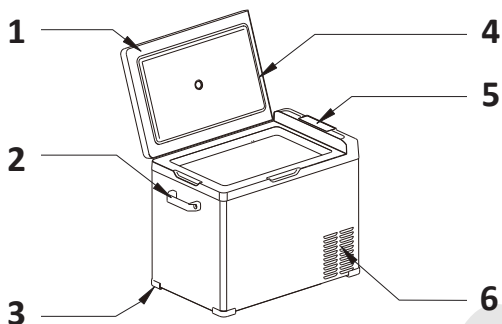



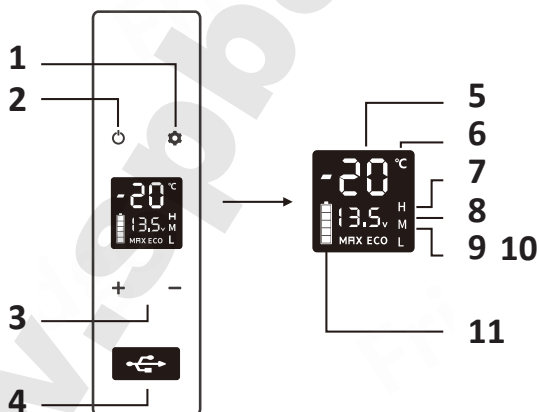

1. Дверца.
2. Ручка.
3. Подставка для ножек.
4. Уплотнительная полоса.
5. Панель управления.
6. Вентиляционное отверстие.

## Панель управления



1. Настройки.
2. Кнопка питания.
3. Настройка температуры.
4. USB: 5 В / 1 А.
5. Текущая температура.
6. Единица измерения температуры.
7. Режим защиты аккумулятора.
8. (13,5 В) Текущее напряжение.
9. (MAX) Быстрое охлаждение.
10. (ECO) Экономия энергии.
11. Заряд аккумулятора.

## Правила и условия эксплуатации

- Источник питания: подключите к сети DC 12 В / 24 В или AC 100-240 В (используя необходимый адаптер).
- Инициализация дисплея: подключите устройство к источнику питания, раздастся звуковой сигнал, дисплей загорится на 2 секунды и войдет в обычный рабочий режим.
- Включение/выключение: нажмите на кнопку  чтобы включить/выключить устройство.
- Настройка температуры: нажмите на кнопку **+** или на кнопку **-** для настройки температуры, настройка автоматически сохранится после 3 секунд бездействия (Внимание: дисплей отображает текущую температуру холодильного отсека, достижение настроенной температуры займет определенное время). Диапазон температур: -20 – 20 °С.
- Режим охлаждения: во время работы устройства нажмите на кнопку , чтобы переключаться между MAX (быстрое охлаждение) и ECO (экономия энергии). (\*Заводская настройка – MAX).
- Сброс настроек: выключите холодильник, нажмите и удерживайте кнопку  до тех пор, пока на дисплее не появится E1, затем одновременно нажмите на кнопки **+** **-** и удерживайте их в течение 3 секунд, чтобы сбросить настройки.
- Режим защиты аккумулятора: во время работы устройства, нажмите и удерживайте кнопку  в течение 3 секунд, пока дисплей не начнет мигать, затем снова нажмите , чтобы выбрать режим защиты H (High/Высокий), M (Medium/Средний), L (Low/Низкий). (\*Заводская настройка – H).

## Напряжение

Режим \ Вход	DC 12 В		DC 24 В	
	Выключение	Включение	Выключение	Включение
L (Низкий)	8,5 В	10,9 В	21,3 В	22,7 В
M (Средний)	10,1 В	11,4 В	22,3 В	23,7 В
H (Высокий)	11,1 В	12,4 В	24,3 В	25,7 В

\* Напряжение может различаться в зависимости от ситуации.

\* Устанавливайте режим H (Высокий), когда устройство подключено к бортовой сети автомобиля, настройки M (Средний) и L (Низкий) должны применяться, когда устройство подключено к внешнему аккумулятору или другому запасному аккумулятору.

## Изменение направления открытия дверцы

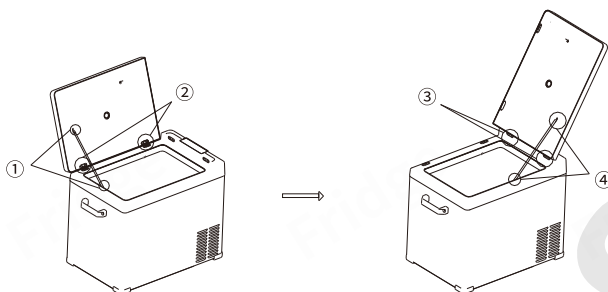

1. Снимите цепь из нержавеющей стали, используя крестовую отвертку.
2. Снимите две петли.
3. Установите две петли на другую сторону между дверцей и холодильным отсеком.
4. Установите цепь из нержавеющей стали на другую сторону между дверцей и холодильным отсеком.

## Рекомендуемая температура для некоторых видов продуктов

Напитки	Фрукты	Овощи	Готовая еда	Вино	Мороженное	Мясо
5 °C	5–8 °C	3–10 °C	4 °C	10 °C	-10 °C	-18 °C

## Уход и обслуживание

### Чистка

- Выключите устройство и отключите его от сети питания, чтобы избежать поражения электрическим током.
- Очистите устройство влажной тряпкой и вытрите его насухо.
- Не окунайте холодильник в воду и избегайте его прямого контакта с водой.
- Не используйте для чистки абразивные моющие средства, так как они могут повредить устройство.

### Хранение

Если вы длительное время не планируете пользоваться устройством, то Вам необходимо:

- Выключить устройство и отключить его от сети питания.
- Вынуть из устройства все хранящиеся в нем предметы.
- Вытереть насухо устройство мягкой тряпкой.
- Поставить холодильник в прохладное, сухое место.
- Оставить крышку холодильника приоткрытой, во избежание появления неприятных запахов.
- Рекомендуемые условия хранения: температура: 25 °C, влажность: ≤ 75 %.



## Разморозка

Из-за влажности внутри охлаждающего устройство или на испарителе может намерзнуть лёд. Это уменьшает охлаждающую способность холодильника. Своевременно размораживайте устройство, чтобы избежать этого.

- Выключите устройство и отключите его от сети питания, чтобы избежать поражения электрическим током.
- Выньте из устройства все хранящиеся в нем предметы.
- Оставьте крышку устройства открытой.
- Вытрите образовавшуюся воду.

**ВНИМАНИЕ:** никогда не используйте жесткие или острые предметы, чтобы сколоть лёд или достать предметы примерзшие к стенкам холодильника.

## Технические характеристики

Модель	C25	C30	C40	C50	C75
Напряжение (В)	DC 12/24 AC 100-240				
Частота (Гц)	50 – 60				
Ток	DC 5 A/2,5 A AC 1,2 A-0,5 A			DC 6 A/3 A AC 1,5 A-0,7 A	
Мощность (Вт)	60			80	
Объем (л)	25	30	40	50	75
Уровень шума (дБ)	≤45				
Диапазон температур (°C)	-20 – 20				
Климатический класс	T/ST/N/SN				
Класс защиты от поражения током	III				
Хладагент и его масса (г)	R1234yf/24				
Вспениватель теплоизоляции	C <sub>5</sub> H <sub>10</sub>				
Габариты (ШхДхВ) (см)	65 x 37,5 x 30,7	65 x 37,5 x 35,7	65 x 37,5 x 42,7	65 x 37,5 x 49,7	65 x 37,5 x 67,2
Вес нетто (кг)	13,48	13,65	14,45	15,23	17,48

## Возможные проблемы и их причины

Проблемы	Причины
Холодильник не работает	<ul style="list-style-type: none"><li>• Устройство выключено.</li><li>• Устройство неплотно подключено к розетке.</li><li>• Предохранитель сгорел.</li><li>• Источник питания неисправен.</li><li>• Задержка включения компрессора холодильника из-за частого включения/выключения холодильника</li></ul>
Отсеки холодильника слишком теплые	<ul style="list-style-type: none"><li>• Дверца часто открывается.</li><li>• Большое количество теплой или горячей еды недавно хранилось в холодильнике.</li><li>• Холодильник был на долгое время отключен от сети питания.</li></ul>
Еда заморожена	Была выставлена слишком низкая температура.
Холодильник издает звуки текущей воды	Нормальное явление, вызванное течением хладагента.
Капли воды на корпусе холодильника или вокруг дверцы	Нормальное явление, происходит в результате конденсации влаги, когда она соприкасается с холодными поверхностями холодильника.
Компрессор издает шум при включении	Нормальное явление, шум уменьшится после стабилизации работы компрессора.

## Коды ошибок

Код ошибки	Причина	Решение
F1	Низкое напряжение	Поменяйте режим защиты аккумулятора с Высокого на Средний или со Среднего на Низкий
F2	Вентилятор конденсатора перегружен	<ul style="list-style-type: none"> <li>Отключите холодильник от сети питания на 5 минут и включите его снова.</li> <li>Если код все еще отображается, свяжитесь с производителем для сервисного обслуживания</li> </ul>
F3	Частое включение компрессора	<ul style="list-style-type: none"> <li>Отключите холодильник от сети питания на 5 минут и включите его снова.</li> <li>Если код все еще отображается, свяжитесь с производителем для сервисного обслуживания</li> </ul>
F4	Компрессор не запускается	<ul style="list-style-type: none"> <li>Отключите холодильник от сети питания на 5 минут и включите его снова.</li> <li>Если код все еще отображается, свяжитесь с производителем для сервисного обслуживания</li> </ul>
F5	Перегрев компрессора и печатной платы	<ul style="list-style-type: none"> <li>Отключите холодильник от сети питания на 5 минут и включите его снова.</li> <li>Если код все еще отображается, свяжитесь с производителем для сервисного обслуживания</li> </ul>
F6	Настройки не считываются контроллером холодильника	<ul style="list-style-type: none"> <li>Отключите холодильник от сети питания на 5 минут и включите его снова.</li> <li>Если код все еще отображается, свяжитесь с производителем для сервисного обслуживания</li> </ul>
F7	Датчик температуры неисправен	Свяжитесь с производителем для сервисного обслуживания
F8		

## Правила и условия монтажа, хранения, перевозки (транспортировки), реализации и утилизации

- Хранение устройства должно производиться в упаковке в отапливаемых помещениях у изготовителя и потребителя при температуре воздуха от 5 °С до 40 °С и относительной влажности воздуха не более 80 %. В помещениях не должно быть агрессивных примесей (паров кислот, щелочей), вызывающих коррозию.
- Перевозка устройства должна осуществляться в сухой среде.
- Устройство требует бережного обращения, оберегайте его от воздействия пыли, грязи, ударов, влаги, огня и т.д.
- Реализация устройства должна производиться в соответствии с местным законодательством.
- При обнаружении неисправности устройства следует немедленно обратиться в авторизованный сервисный центр или утилизировать устройство.
- Утилизация данного изделия должна быть осуществлена согласно местным нормам и правилам по переработке отходов. Обеспечивая правильную утилизацию данного продукта, Вы помогаете предотвратить нанесение потенциального вреда окружающей среде и здоровью человека в результате неконтролируемого выброса отходов и рационально использовать материальные ресурсы. Более подробную информацию о пунктах приема и утилизации данного продукта можно получить в местных муниципальных органах или на предприятии по вывозу бытового мусора.

## Дополнительная информация

**Изготовитель:** Фошань Альпикул Электрик Эпплайенс Ко., Лтд. (Третий Филиал), № 2, западное шоссе Цанша, Цзюньвань Комьюнити, Цзюньвань, р-н Шуньдэ, г. Фошань, пров. Гуандун, Китай.  
Сделано в Китае.

**Импортер в России:** ООО «Атлас», 690068, Россия, Приморский край, г. Владивосток, проспект 100-летия Владивостока, дом 155, корпус 3, офис 5.

**Уполномоченное изготовителем лицо:** ООО «Эллогистик», 144001, Россия, о. Московская, г. Электросталь, переулок Строительный, д. 5, зд. 7.

Товар соответствует требованиям технического регламента Таможенного союза: ТР ТС 020/2011 «Электромагнитная совместимость технических средств»;

Спецификации, информация о продукте, его комплектация и функционал могут быть изменены без предварительного уведомления пользователя.



Товар изготовлен (мм.гггг) / Тауар жасалған күні (аа.жжжж): \_\_\_\_\_ v.1

# Гарантийный талон

SN/IMEI: \_\_\_\_\_

Дата постановки на гарантию: \_\_\_\_\_

Производитель гарантирует бесперебойную работу устройства в течение всего гарантийного срока, а также отсутствие дефектов в материалах и сборке. Гарантийный период исчисляется с момента приобретения изделия и распространяется только на новые продукты.

В гарантийное обслуживание входит бесплатный ремонт или замена элементов, вышедших из строя не по вине потребителя в течение гарантийного срока при условии эксплуатации изделия согласно руководству пользователя. Ремонт или замена элементов производится на территории уполномоченных сервисных центров.

Срок гарантии: 12 месяцев.

Срок эксплуатации: 24 месяца.

Актуальный список сервисных центров по адресу:

<https://www.dns-shop.ru/service-center/>

**Гарантийные обязательства и бесплатное сервисное обслуживание не распространяются на перечисленные ниже принадлежности, входящие в комплектность товара, если их замена не связана с разборкой изделия:**

- Элементы питания (батарейки) для ПДУ (Пульт дистанционного управления).
- Соединительные кабели, антенны и переходники для них, наушники, микрофоны, устройства «HANDS-FREE»; носители информации различных типов, программное обеспечение (ПО) и драйверы, поставляемые в комплекте (включая, но не ограничиваясь ПО, предустановленным на накопитель на жестких магнитных дисках изделия), внешние устройства ввода-вывода и манипуляторы.
- Чехлы, сумки, ремни, шнуры для переноски, монтажные приспособления, инструменты, документацию, прилагаемую к изделию.
- Расходные материалы и детали, подвергающиеся естественному износу.



## Производитель не несёт гарантийных обязательств в следующих случаях:

- Истек Гарантийный срок.
- Если изделие, предназначенное для личных (бытовых, семейных) нужд, использовалось для осуществления предпринимательской деятельности, а также в иных целях, не соответствующих его прямому назначению.
- Производитель не несет ответственности за возможный материальный, моральный и иной вред, понесенный владельцем изделия и/или третьими лицами, вследствие нарушения требований руководства пользователя при использовании, не соблюдения рекомендаций по установке и обслуживанию изделия, правил подключения (короткие замыкания, возникшие также в результате воздействия несоответствующего сетевого напряжения, как на само изделие, так и на изделия, сопряженные с ним), хранения и транспортировки изделия.
- Все случаи механического повреждения: сколы, трещины, деформации, следы ударов, вмятины, замятия и др., полученные в процессе эксплуатации изделия.
- Имеются следы сторонней модификации, несанкционированного ремонта лицами, не уполномоченными для проведения таких работ. Если дефект вызван изменением конструкции или схемы изделия, подключением внешних устройств, не предусмотренных Производителем, использованием устройства, не имеющего сертификата соответствия согласно законодательству Российской Федерации.
- Если дефект изделия вызван действием непреодолимой силы (природных стихий, пожаров, наводнений, землетрясений, бытовых факторов и прочих ситуаций, не зависящих от Производителя), либо действиями третьих лиц, которые Производитель не мог предвидеть. Дефект, вызван попаданием внутрь изделия посторонних предметов, инородных тел, веществ, жидкостей, насекомых или животных, воздействием агрессивных сред, высокой влажности, высоких температур, которые привели к полному или частичному выходу из строя изделия.
- Отсутствует или не соответствует идентификация изделия (серийный номер). Если повреждения (недостатки) вызваны воздействием вредоносного программного обеспечения; установкой, сменой или удалением паролей (кодов), приведшим к отсутствию доступа к программным ресурсам изделия, без возможности их сброса/восстановления, ввиду отсутствия предоставления данной услуги поставщиком ПО.
- Если дефекты работы вызваны несоответствием стандартам или техническим регламентам питающих, кабельных, телекоммуникационных сетей, мощности радиосигнала, в том числе из-за особенностей рельефа и других подобных внешних факторов, использования изделия на границе или вне зоны действия сети.
- Если повреждения вызваны использованием нестандартных (неоригинальных) и/или некачественных (поврежденных) расходных материалов, принадлежностей, запасных частей, элементов питания, носителей информации различных типов (включая, CD, DVD диски, карты памяти, SIM карты, картриджи).
- Если недостатки вызваны получением, установкой и использованием несовместимого контента (мелодии, графика, видео и другие файлы, приложения Java и подобные им программы).
- На ущерб, причиненный другому оборудованию, работающему в сопряжении с данным изделием.



